



VISION A-181

(RU) Руководство по эксплуатации



Содержание

Описание	4
Авторское право	5
Предисловие	5
Начало работы	6
– Включение VISION	6
– Ручное выключение	6
– Автоматическое выключение	6
– Индикация состояния батареек	6
– Замена батареек	6
– Задняя сторона VISION	7
– Принадлежности	7
ГЛАВНОЕ МЕНЮ	8
– Меню «Data»	10
○ Recall	11
○ Max Min GF-Mean	14
○ RPM	17
○ Speed	19
○ View	21
○ Theoretical	24
○ Counters	26
○ Reset	28
○ Download IN / OUT	29
○ Copy	31
○ Printer	33
○ Return	35
– Меню «2 Drivers Chrono»	36
○ Start - Stop	37
○ Best	43
○ Recall	43
○ Total Time	44
○ Reset	44
○ Printer	45
○ Return	46

– Меню «4 Drivers Chrono»	47
○ Start - Stop	48
○ Best	53
○ Recall	53
○ Total Time	54
○ Reset	54
○ Printer	55
○ Return	56
– Меню «Set1, Set2, Set3 Karting»	57
○ Recall	58
○ Reset	60
○ Rec	61
○ Printer	66
○ Return	68
– Меню «Set1, Set2, Set3 Car»	69
○ Recall	70
○ Rec	72
– Меню «Download via PC»	74
– Меню «Config System»	75
○ Backlight: ON/OFF	76
○ Temperature: Celcius / Fahrenheit	76
○ RPM: Slots	77
○ Speed: Slots	77
○ Default: Pressure	78
○ Set: Karting / Car	78
○ Version	79
○ Return	79
– Меню «Power OFF»	80
Гарантийные условия	81
Изменение технических характеристик изделия	81
Неисправности и ответственность за ущерб	81
Утилизация	81
ALFANO VISION	81

Описание

Поздравляем Вас с приобретением нового прибора серии «**VISION**» компании АЛЬФАНО. **VISION** удачно соединяет в себе системы регистрации данных на борту с персональным компьютером. Так как время на соревнованиях особенно дорого, то быстрый анализ зарегистрированных данных приобретает решающее значение. Использование персонального компьютера при этом зачастую является неудобным и занимает много времени.

VISION представляет собой портативный переносной ручной прибор с большим и ярким дисплеем. Через порт инфракрасной (беспроводной) связи прибор принимает информацию с систем сбора и регистрации данных PRO+, PRO+v2, AstrO, AStrOv2, AstrO4T, AstrO4T_formula и AStrOv2_formula. **VISION** имеет четыре области памяти. Каждая из них может содержать данные одной системы сбора и регистрации данных с соответствующим идентификационным серийным номером и способна быстро, полно и точно анализировать эту информацию.

Кроме того, VISION может:

- С помощью специального датчика (A481) перед началом автомобильной гонки (OUT) или после её завершения (IN) измерить температуру шин, асфальта или снять и сохранить другие температурные показания, а также высветить разницу между (OUT) и (IN);
- Вручную сохранить в памяти давление в шинах перед началом автомобильной гонки (OUT) или после её завершения (IN) и высветить разницу между (OUT) и (IN);
- Выполнить ручной хронометраж до 4 автомобилей с временными интервалами;
- Передать эти данные через коммуникационный порт «RS232» на переносной термопринтер «SEIKO DPU-3445-20»;
- Передать эти данные через IR-USB-интерфейс «A-421» на персональный компьютер (ПК) для проведения на нем с помощью программы «VisualDATA» более глубокого анализа.

VISION представляет собой комплексный инструмент, оказывающий неоспоримую поддержку инженерам, техникам, механикам и гонщикам в их работе.

Компания АЛЬФАНО гарантирует безукоризненный сервис и заслужила отличную международную репутацию среди профессиональных автогонщиков. Мы учитываем пожелания наших клиентов, ведь наша задача – чтобы Вы остались довольны! При возникновении каких-либо вопросов или проблем технического характера просим без промедления обращаться в наши консультационно-сервисные центры.

Авторские права

Copyright © 2005 Alfano, S.A. Все права сохраняются.

Частичное или полное размножение, перевод, распространение или архивирование документа в любом виде без предварительного письменного разрешения компании Альфано С.А. запрещается.

Патент Е.Р. 0632350: «Хронографическая система для гоночных автомобилей и иных машин, с помощью которой пользователь может с высокой точностью получить непосредственное представление о собственных достижениях». Все права сохраняются.

ALFANO VISION является торговой маркой компании Альфано С.А.

Так как мы постоянно занимаемся совершенствованием своей продукции, то оставляем за собой право на изменение или улучшение отдельных видов изделий, описанных в руководстве по эксплуатации, без предварительного уведомления.

Компания **Альфано С.А.** не может нести никакой ответственности за утрату данных или упущенный доход, или за особый ущерб, либо косвенные убытки.

Содержание данного документа соответствует «состоянию на данный момент». За исключением применимых законов прямого действия компания не принимает на себя никаких конкретных или подразумеваемых гарантийных обязательств любого рода за точность, надежность или содержание настоящего документа, включая, но не ограничиваясь этим, подразумеваемые гарантии пригодности для сбыта и пригодности для применения со специальными целями. Компания Альфано С.А. оставляет за собой право на проверку и изъятие данного документа без предварительного уведомления.

Предисловие

Показанные ниже пиктограммы используются для того, чтобы обратить Ваше внимание на важные указания.



= Требуется обратить особое внимание для обеспечения техники безопасности и во избежание повреждения прибора.



= Дополнительная информация и полезные рекомендации для надежного использования хронометра.



= Рекомендации, позволяющие улучшить и ускорить работу с прибором!

Для большей наглядности руководство по эксплуатации содержит более **125 схем**, иллюстраций и фотографий.



Данное руководство по эксплуатации входит в серийную комплектацию прибора. Внимательно прочитайте его содержание и сохраните данное руководство по эксплуатации, чтобы впоследствии можно было быстро получить необходимые справки.

Начало работы

Включение VISION: Одновременно нажать кнопки 5 и 6 и удерживать их в нажатом положении примерно в течение 2 секунд. После этого кнопки отпустить и прибор включится, перейдя в меню «DATA».

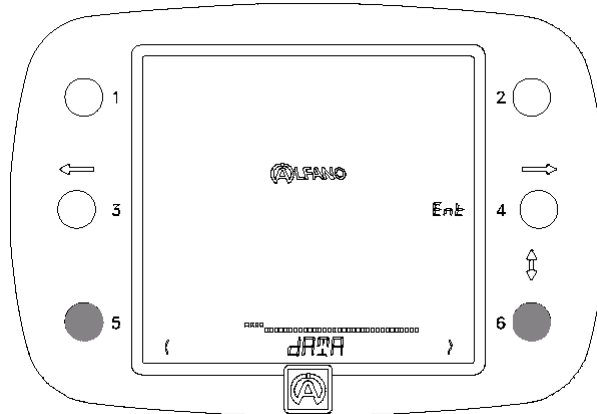

Ручное выключение: Оставаясь в главном меню, необходимо в течение 1 секунды удерживать в нажатом положении кнопки 5 или 6. Прибор переключится в режим выключения «POWER OFF». После этого следует нажать на кнопку 4 «OFF».

Автоматическое выключение: Хронометр автоматически выключится, если его не использовать более 10 минут.

Индикация состояния батареек: При разрядке батарей питания VISION определяет это состояние и на дисплее появляется требование заменить батарейки «CHANGE BATTERY». В этом случае батарейки следует заменить как можно быстрее. Необходимо нажать на кнопку 4 «OFF», чтобы выключить прибор и заменить батарейки.

- CHANGE BATTERY -

Замена батареек: Для питания VISION используются две классические батарейки типа AA, код МЭК «R6», напряжение 1,5 В.

Перед заменой батареек необходимо проверить, выключен ли прибор. Откройте крышку батарейного отсека, извлеките старые батарейки и вставьте новые, проследив за полярностью, указанной символами «+» и «-» на наружной стороне корпуса. Установите крышку батарейного отсека на место. Не затягивайте крепежные винты слишком туго, чтобы не повредить корпус.



Внимание! Используйте только фирменные батарейки, чтобы предотвратить утечку электролита в прибор. Вытекшая из батарейки кислота может привести к серьезному повреждению прибора, которое затем невозможно устранить. Регулярно проверяйте состояние батареек. Если VISION не используется в течение продолжительного времени, то из него следует вынуть батарейки. Не оставляйте разрядившиеся батарейки в приборе.

Дефекты от вытекшего из батареек электролита освобождает от гарантии!

Утилизацию старых батареек следует проводить в соответствии с действующими инструкциями.

Задняя сторона VISION

Инфракрасный коммуникационный порт (IN)

Батарейный отсек (2 батарейки типа AA)

Доступ к датчику температуры (A-481)

Инфракрасный коммуникационный порт (OUT)

Коммуникационный порт (RS232) для термопринтера

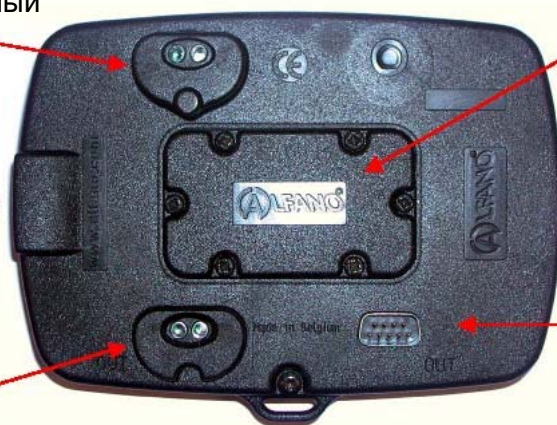

Принадлежности

A-481, датчик для регистрации температуры шин и асфальта

A487, сумка для переноски



Термопринтер SEIKO «DPU-3445-20»
Ширина бумаги: 110 мм



Главное меню

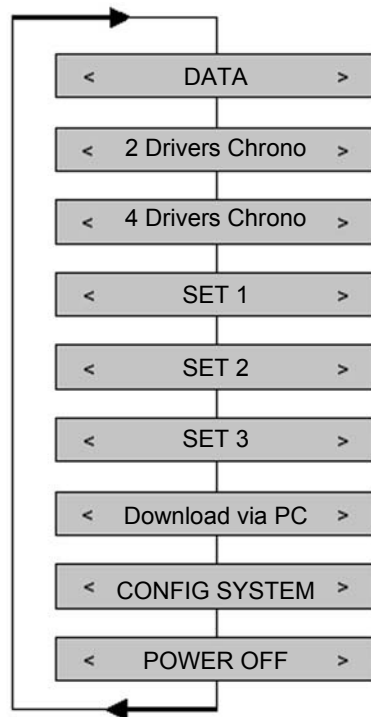

DATA (ДААННЫЕ)

- Сбор данных с 4 приборов нового поколения.
- Подробный анализ этих данных.
- Отправка данных на термопринтер.
- Отправка данных на персональный компьютер или другой прибор серии VISION.

2 Drivers Chrono (Хронометраж двух гонщиков)

- Ручной хронометраж до двух соперников в сотых долях секунды в целом для 99 заездов при максимально 9 временных интервалах для каждого соперника.

4 Drivers Chrono (Хронометраж четырех гонщиков)

- Ручной хронометраж до четырех соперников в сотых долях секунды в целом для 99 заездов при максимально 6 временных интервалах для четвертого соперника.

Set 1, Set 2, Set 3 Karting / Car (набор настроек для картинга / автогонок)

КАРТИНГ

- 3 идентичных меню, в каждом из которых можно измерить и сохранить в памяти температуру для каждой шины + 2 дополнительные температуры (асфальта, окружающей среды и т.д.). В распоряжении имеются 2 канала: «OUT» перед началом гонок и «IN» после окончания гонок. Кроме того, на 2 каналах вручную можно записать давление для каждой шины: «OUT» перед началом гонок и «IN» после окончания гонок.

Наконец, Вы можете высветить на дисплее разницу в показаниях температуры и давления между каналом «OUT» и каналом «IN».

ИЛИ

АВТОГОНКИ

- Такие же три меню «Set 1, Set 2, Set 3 Karting», но с возможностью сохранения в памяти 3 температур для каждой шины (вместо одной).

Наружная сторона Середина Внутренняя сторона

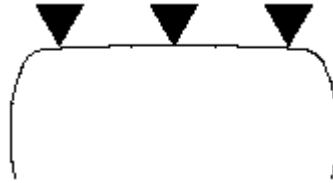

Выбор между опциями «KARTING» (картинг) и «CAR» (автогонки) осуществляется через пункт конфигурирования параметров системы «CONFIG SYSTEM» главного меню.

Config System (Конфигурация системы)

- Конфигурация различных параметров.

Power Off (Выключение питания)

- Ручное выключение прибора VISION.

 Порядок навигации по меню и дополнительным пунктам в меню:

- Кнопка 6 обеспечивает перемещение по часовой стрелке.
- Кнопка 5 обеспечивает перемещение против часовой стрелки.

Как определить, находитесь ли Вы в главном меню:
В меню справа и слева высвечивается соответственно только по одной стрелке.

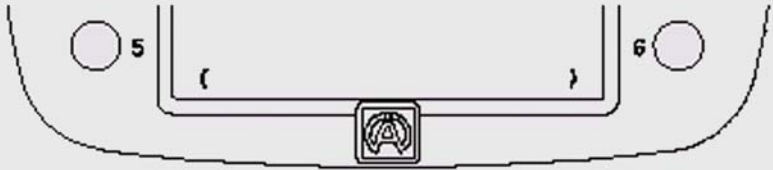

Как определить, находитесь ли Вы в дополнительном пункте меню:
В меню справа и слева высвечивается соответственно по две стрелки.



После включения хронометра VISION система входит в следующий режим:

< DATA >

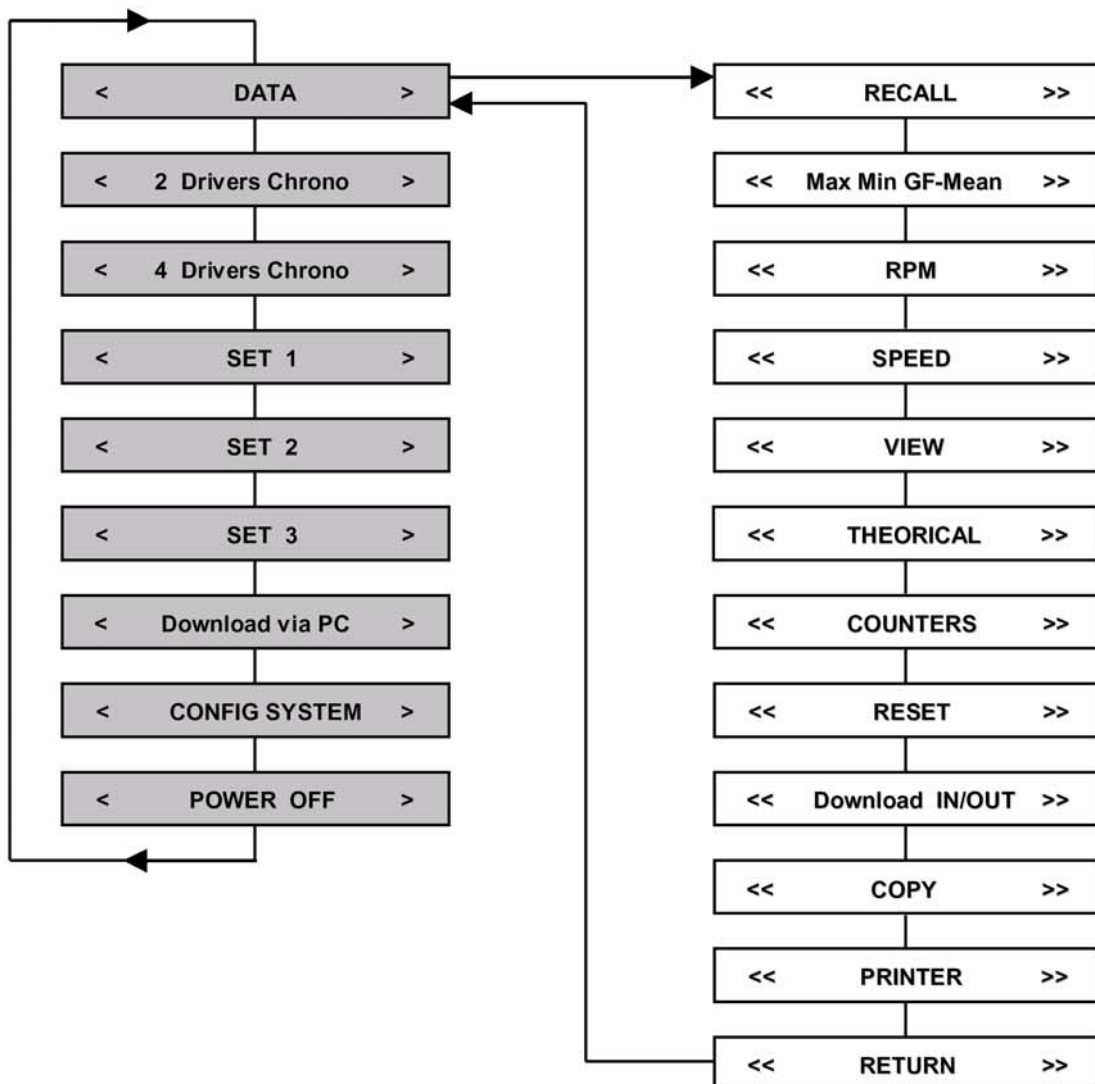
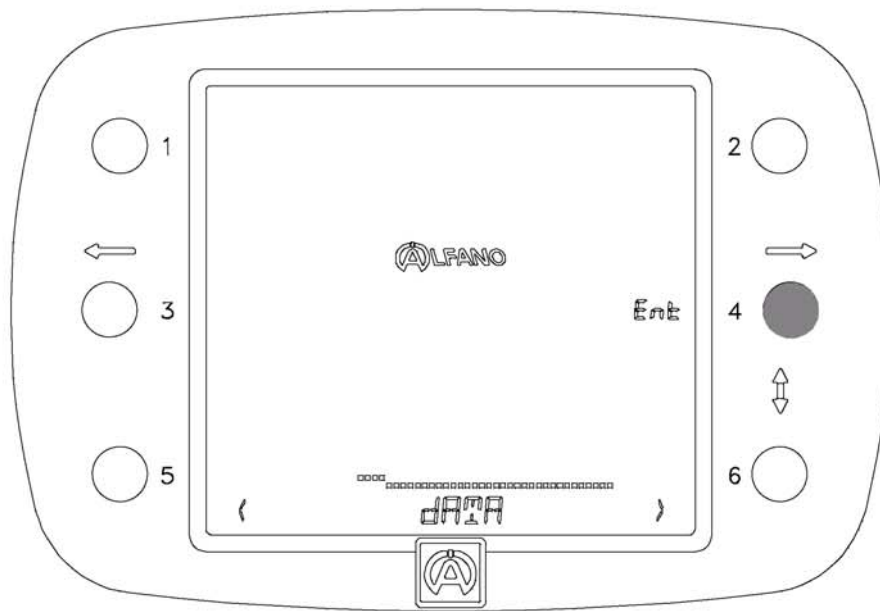

Из меню «DATA» (ДАННЫЕ) кнопкой 4 «ENT» на хронометре VISION можно перейти в меню:

<< RECALL >>

В пункте меню «RECALL» (ВЫЗОВ СОХРАНЕННЫХ ДАННЫХ) Вы можете высветить на дисплее все заезды по каждому каналу. VISION имеет 4 канала. Каждый канал способен импортировать всю информацию, записанную одной системой сбора и регистрации данных.

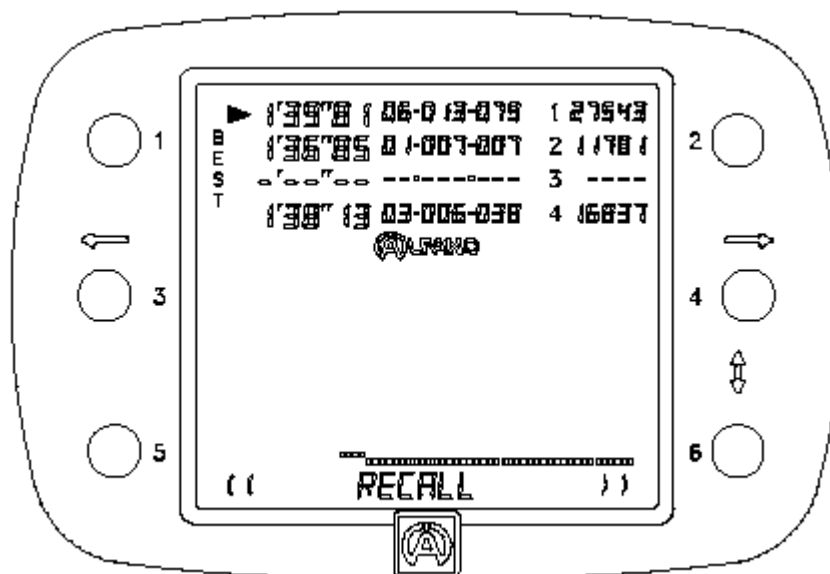

Пояснения к примеру, приведенному выше: Здесь видно, что каналы 1, 2, 4 имеют импортированную информацию, а канал 3 свободен. На канале 1 Вы можете видеть следующую запись:

▶ 1'39''81 06-0 13-079 1 27543

Цифры «1'39''81» показывают время 79-го заезда на 6-м выходе. Это 13-й заезд данного выхода. Пять цифр справа «27543» позволят Вам идентифицировать систему сбора и регистрации данных по индивидуальному серийному номеру, который присвоен каждому отдельному прибору. Стрелка слева, показывающая на время заезда, появляется перед лучшим временем канала, а цифра «1», обведенная здесь красным кружочком, показывает номер канала.

Чтобы отобразить содержимое каждого канала,

Необходимо нажать на кнопку

- 1 для канала 1,
- 2 для канала 2,
- 3 для канала 3,
- 4 для канала 4.

Пояснения к примеру, приведенному ниже: Нажмите на кнопку 2, чтобы вызвать содержимое канала 2. Справа высветится маленькая стрелка, подтверждающая Ваш выбор, а информация по данному заезду появится под логотипом АЛЬФАНО.

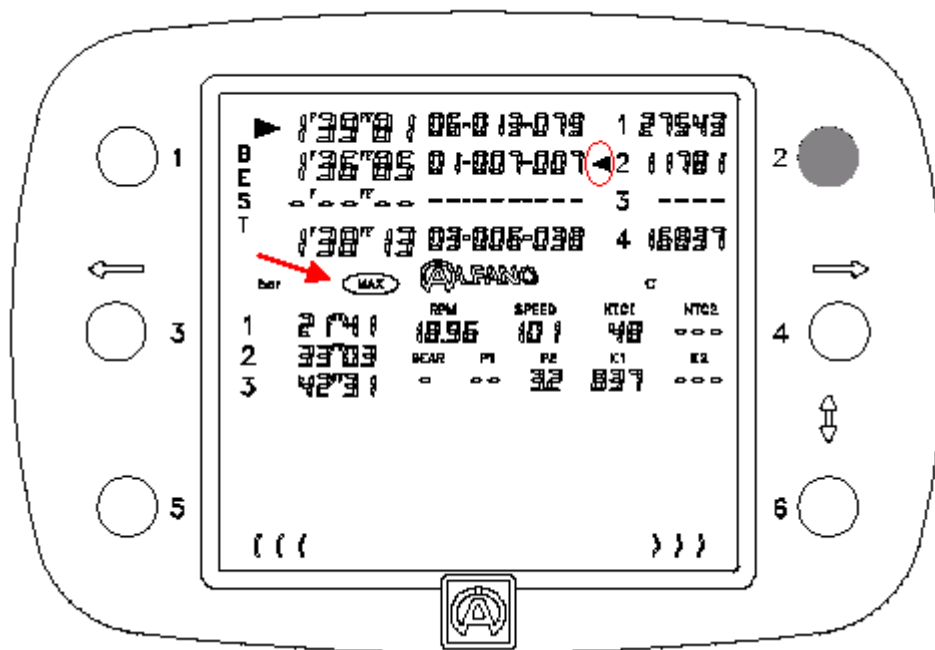

Вы видите 3 временных интервала данного заезда, а также максимальные и минимальные значения: число оборотов (RPM), скорость, температуры и давления будут автоматически меняться каждые 2 секунды (показано красными стрелками).

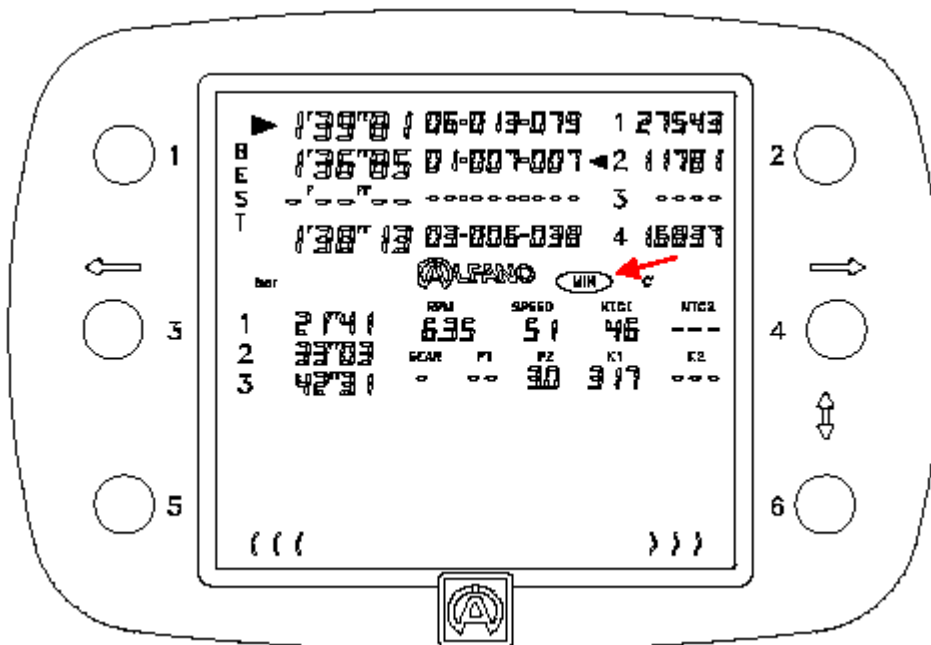

Для просмотра следующего заезда необходимо нажать на кнопку 6.

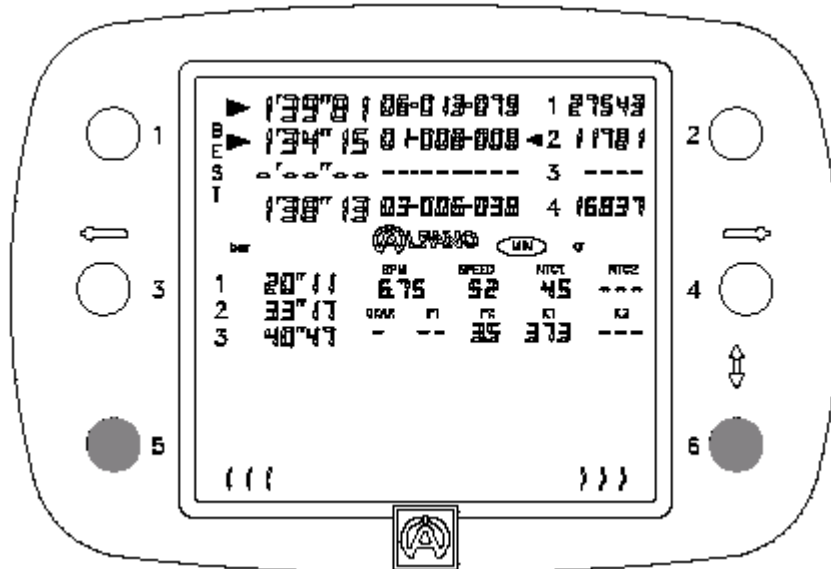

Для возврата к предыдущему заезду следует нажать на кнопку 5.

Чтобы просмотреть данные другого канала, необходимо нажать на кнопку нужного канала, в данном случае «1» или «4» на иллюстрации, приведенной выше. Пример: выбрав канал 4, будет видно, что стрелка переместится с канала 2 на канал 4. Для просмотра можно выбрать только один канал.

Вы заметите, что при выходе из нужного канала отображается последний просмотренный заезд. Таким способом Вы можете данные одного канала сравнить с данными другого канала, перепрыгивая обеими кнопками туда – сюда. Пример: выберите заезд на канале 2 и заезд на канале 4. После этого попереключитесь кнопками 2 и 4 для сравнения времени (временных интервалов), а также максимальных и минимальных значений (частоты оборотов, скорости, температур и давлений) на этих двух каналах.

Для выхода из меню и перехода к другому пункту необходимо нажать на кнопку нужного канала, который после этого будет выключен (стрелка исчезнет). При отсутствии выбранного канала Вы можете с помощью кнопок 5 и 6 перейти к другому пункту меню.

Внимание! Меню «RECALL» напрямую связано со следующими дополнительными меню:

- «MAX MIN GF-MEAN»
- «RPM»
- «SPEED»
- «VIEW»

Эти 4 дополнительных меню следует рассматривать как продолжение меню «RECALL», так как речь идет о меню для подробного анализа данных, представленных в меню «RECALL».



Описанный выше порядок показывает, как:

- выбрать канал,
- перейти на другой канал,
- выйти из канала и перейти в другое меню.

ЭТОТ ПОРЯДОК СОХРАНЯЕТСЯ ОДИНАКОВЫМ ДЛЯ ВСЕХ ПОДМЕНЮ «DATA»

Из меню «RECALL» (ВЫЗОВ СОХРАНЕННЫХ ДАННЫХ) кнопкой 6 на хронометре VISION можно перейти в меню:

<< **MAX MIN GF-MEAN** >>

Это меню позволяет показать на дисплее максимальные и минимальные значения (число оборотов, скорость, температуру и давления) для всего заезда как в «RECALL», а также в дополнение к этому, максимальные и минимальные значения для каждого временного интервала данного заезда. Если записываются параметры ускорения и замедления, то VISION дополнительно рассчитывает усредненные значения ускорения для всего заезда и временных интервалов.

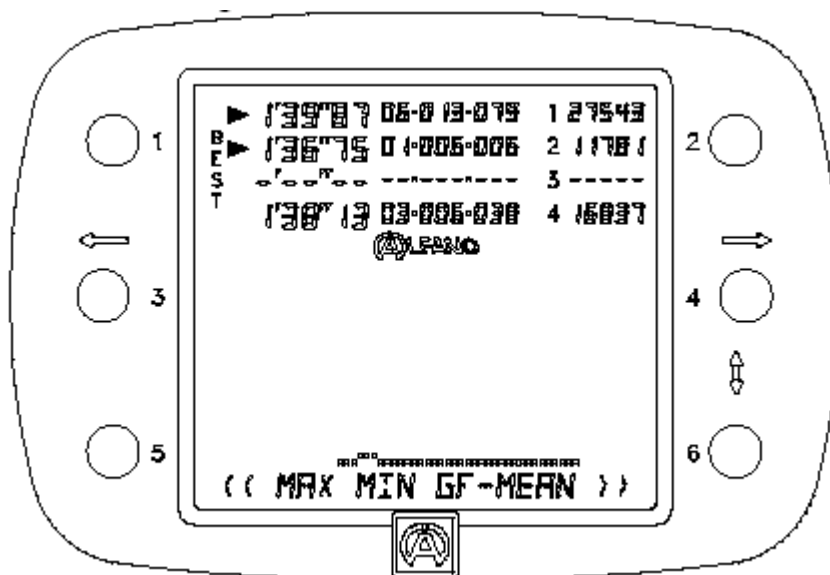

Пример внизу: Нажать на кнопку 2, чтобы показать на дисплее содержимое канала 2. Информация о данном заезде появится под логотипом АЛЬФАНО.

VISION показывает данные в режиме «LAP MAX», т.е.:

- максимальные значения: число оборотов, скорость, температуры и давления;
- усредненные значения: нагрузки при разгоне / торможении и силы бокового увода).

Для всего заезда

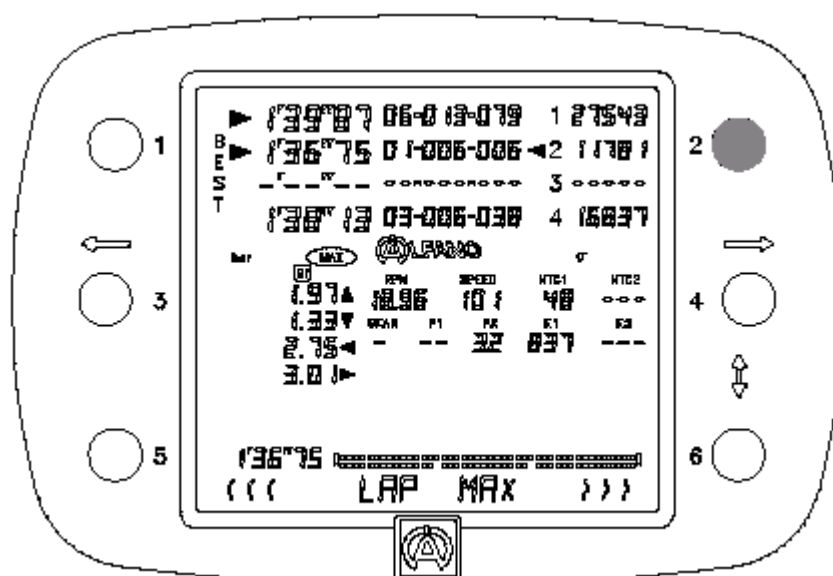

Нажатие на кнопку 6 приводит к тому, что

VISION показывает данные в режиме «LAP MIN», т.е.:

- минимальные значения: число оборотов, скорость, температуры и давления;
- усредненные значения: нагрузки при разгоне / торможении и силы бокового увода).

Для **всего заезда**



Нажатие на кнопку 6 приводит к тому, что

VISION показывает данные в режиме «SECTOR 1 MAX», т.е.:

- максимальные значения: число оборотов, скорость, температуры и давления;
- усредненные значения: нагрузки при разгоне / торможении и силы бокового увода).

Для **1-го временного интервала**



Последующее нажатие на кнопку 6 приводит к тому, что

VISION показывает данные в режиме «SECTOR 1 MIN», т.е.:

- минимальные значения: число оборотов, скорость, температуры и давления;
- усредненные значения: нагрузки при разгоне / торможении и силы бокового увода).

Для **1-го временного интервала**



Дальше все продолжается в таком же порядке и VISION показывает данные других временных интервалов.

Для возврата назад необходимо нажать на кнопку 5.

Чтобы показать данные другого канала, необходимо нажать кнопку соответствующего канала, для конкретного случая, показанного на рисунке сверху, это будет 1, или кнопку 4, как в меню «RECALL». Пример: при выборе канала 4 станет видно, что стрелка с канала 2 переместилась на канал 4. Для просмотра на дисплей можно вывести только один канал.

Вы увидите, что при выходе из выбранного канала последнее окно данного канала остается в памяти, и в следующий раз Вы его снова найдете. В результате данные по определенному месту в одном канале можно сравнить с другими. Для этого нужно лишь переключаться соответствующими кнопками, как это делается в меню «RECALL».

Для выхода из меню следует нажать на кнопку нужного канала, который после этого будет выключен (стрелка исчезнет). При отсутствии выбранного канала Вы можете с помощью кнопок 5 и 6 перейти к другим пунктам меню.

Если Вы хотите проанализировать данные другого заезда, то для этого необходимо вернуться в меню «RECALL» и выбрать нужный заезд.

Из меню «RECALL» (ВЫЗОВ СОХРАНЕННЫХ ДАННЫХ) двукратным нажатием на кнопку 6 на хронометре VISION можно перейти в меню:

<< RPM >>

Это меню позволяет Вам вызвать для показанного заезда каждого канала время работы двигателя степенями в 250, 500 или 1000 об/мин с точностью до десятых долей секунды, а также значение в процентах. Выбор различных диапазонов осуществляют в меню конфигурации системы «CONFIG SYSTEM».

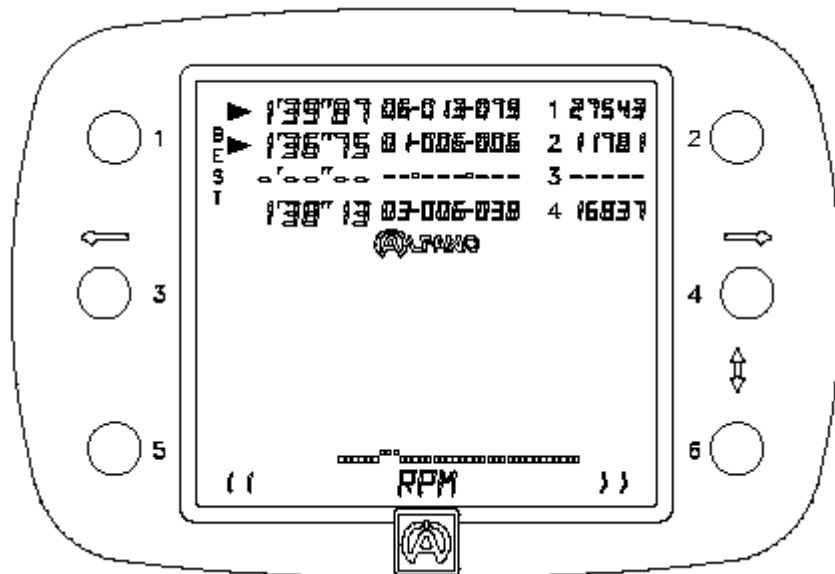

Пример внизу: нажать на кнопку 2, как в режиме «RECALL», чтобы увидеть содержимое канала 2; информация по данному заезду появится под логотипом АЛЬФАНО.

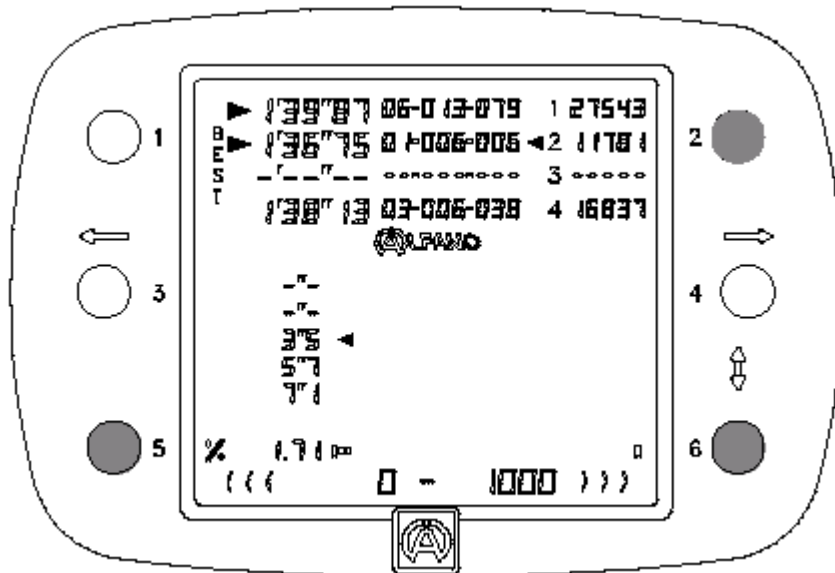

В данном примере VISION установлен на диапазон 1000 об/мин.

В первую очередь

VISION с помощью маленькой стрелки показывает время работы двигателя для этого заезда в диапазоне от **0 до 1.000** об/мин:

- **3"5** секунд из 1'36"75 составляет **1,71 %**.

После подтверждения кнопкой 6

VISION с помощью маленькой стрелки показывает время работы двигателя для этого заезда в диапазоне от **1.000 до 2.000** об/мин:

- **5"7** секунд из 1'36"75 составляет **2,78 %**.

Дальше все продолжается в таком же порядке, VISION рассчитывает время работы двигателя для следующих диапазонов и отображает их на дисплее.

Для возврата к предыдущим диапазонам необходимо нажать на кнопку 5.

Чтобы отобразить данные другого канала, необходимо нажать кнопку соответствующего канала, для конкретного случая, показанного на рисунке сверху, это будет 1, или кнопку 4, как в меню «RECALL». Пример: при выборе канала 4 станет видно, что стрелка с канала 2 переместилась на канал 4. Для просмотра на дисплей можно вывести только один канал.

Для выхода из меню следует нажать на кнопку нужного канала, который после этого будет выключен (стрелка исчезнет). При отсутствии выбранного канала Вы можете с помощью кнопок 5 и 6 перейти к другим пунктам меню.

Если Вы хотите проанализировать данные другого заезда, то для этого необходимо вернуться в меню «RECALL» и выбрать нужный заезд.

Из меню «RECALL» (ВЫЗОВ СОХРАНЕННЫХ ДАННЫХ) трехкратным нажатием на кнопку 6 на хронометре VISION можно перейти в меню:

<< SPEED >>

Это меню позволяет Вам вызвать для показанного заезда каждого канала время поддержания двигателем скорости в диапазонах «5 / 10 / 20 км/ч» с точностью до десятых долей секунды, а также значение в процентах. Выбор различных диапазонов осуществляют в меню конфигурации системы «CONFIG SYSTEM».

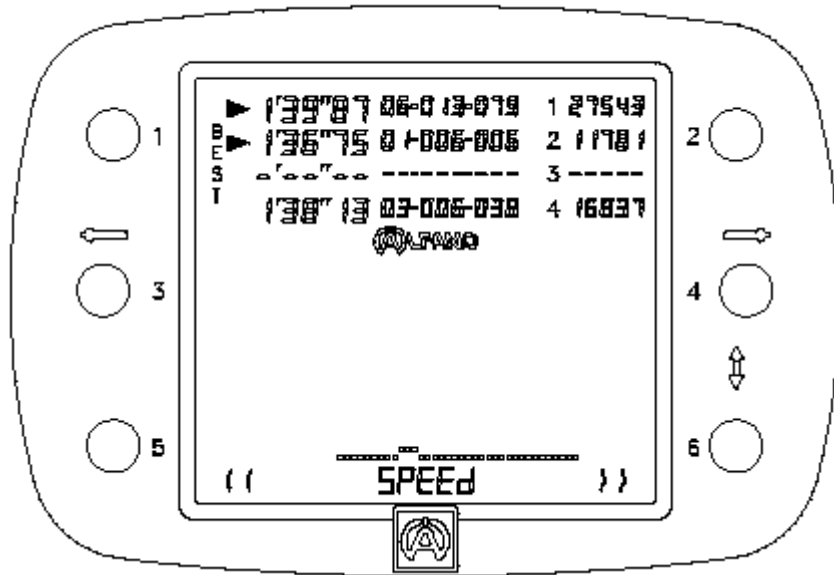

Пример внизу: нажать на кнопку 2, как в режиме «RECALL», чтобы увидеть содержимое канала 2; информация по данному заезду появится под логотипом АЛЬФАНО.

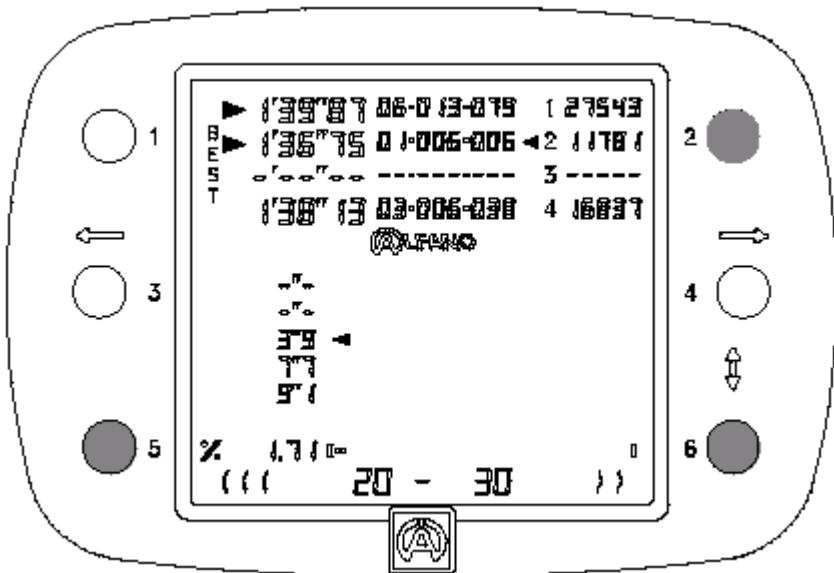

В данном примере VISION установлен на диапазон 10 км/ч.

В первую очередь

VISION с помощью маленькой стрелки показывает время поддержания скорости для этого заезда в диапазоне от **20 до 30 км/ч**:

– **3"5** секунд из 1'36"75 составляет **1,71 %**.

После подтверждения кнопкой 6

VISION с помощью маленькой стрелки показывает время поддержания скорости для этого заезда в диапазоне от **30 до 40 км/ч**:

– **7"7** секунд из 1'36"75 составляет **2,78 %**.

Дальше все продолжается в таком же порядке, VISION рассчитывает время поддержания двигателем скорости для следующих диапазонов и отображает их на дисплее.

Для возврата к предыдущим диапазонам необходимо нажать на кнопку 5.

Чтобы высветить данные другого канала, необходимо нажать кнопку соответствующего канала, для конкретного случая, показанного на рисунке сверху, это будет 1, или кнопку 4, как в меню «RECALL». Пример: при выборе канала 4 станет видно, что стрелка с канала 2 переместилась на канал 4. Для просмотра на дисплей можно вывести только один канал.

Для выхода из меню следует нажать на кнопку нужного канала, который после этого будет выключен (стрелка исчезнет). При отсутствии выбранного канала Вы можете с помощью кнопок 5 и 6 перейти к другим пунктам меню.

Если Вы хотите проанализировать данные другого заезда, то для этого необходимо вернуться в меню «RECALL» и выбрать нужный заезд.

Из меню «RECALL» (ВЫЗОВ СОХРАНЕННЫХ ДАННЫХ) четырехкратным нажатием на кнопку 6 на хронометре VISION можно перейти в меню:

<< VIEW >>

Меню «VIEW» (ОБЗОР) позволяет получить подробный обзор всего заезда, т.е. VISION может пройти записанный заезд от начала до конца в десятых долях секунды (0,1 с). Пример: если время заезда составляет 1'39"87 секунды, то Вы можете увидеть 998 показаний на дисплее, которые отражают проход полного заезда. На каждом из этих показаний в режиме реального времени высвечивается: число оборотов в минуту (RPM), значения температуры, скорость, значения давления, разгон / торможение и силы бокового увода, использованные ступени передачи, а также стрелки, отображающие ускорения и силы бокового увода (G-Force). По стрелкам можно определить, влево или вправо заносило машину, разгоняло или тормозило.

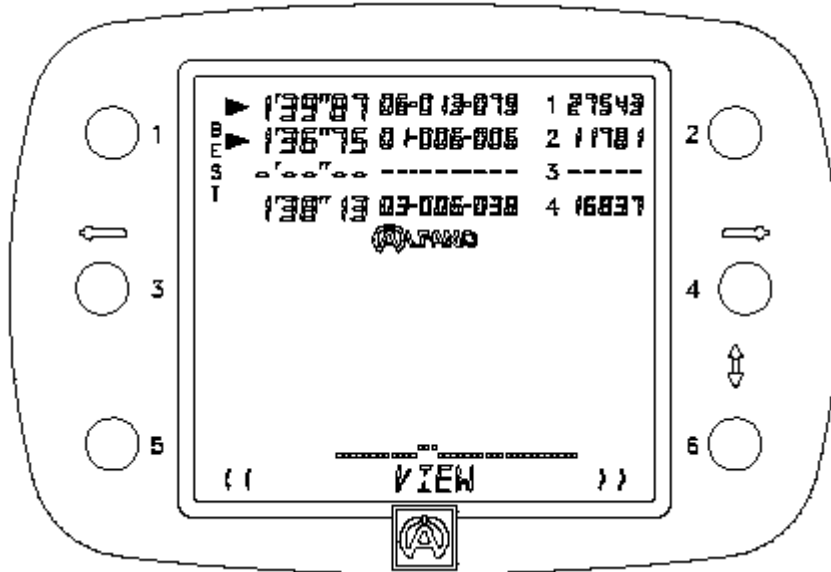

Пример внизу: нажать на кнопку 2, как в режиме «RECALL», чтобы увидеть содержимое канала 2; информация по данному заезду высветится под логотипом АЛЬФАНО.

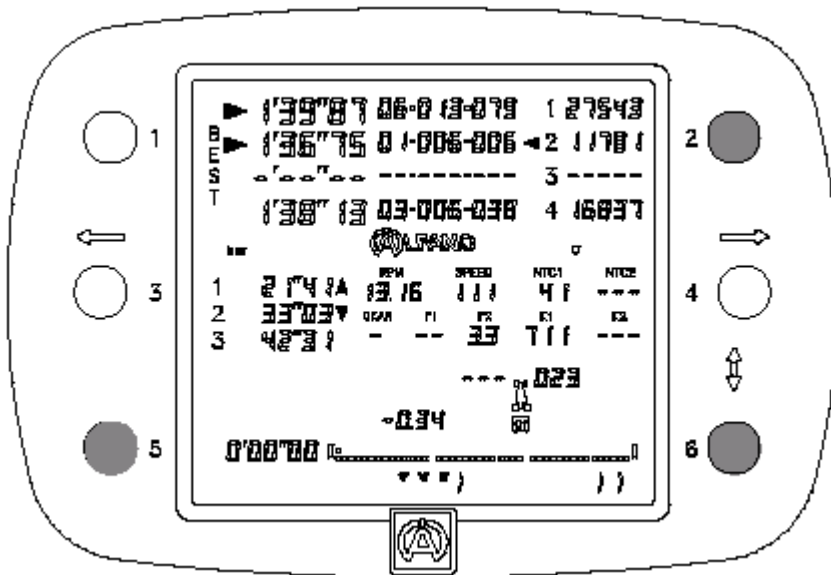

Сразу после переключения в режим «VIEW» хронометр VISION устанавливается на начало заезда. Вы видите, что все высвеченные данные относятся к началу заезда (Вы находитесь на первой магнитной полосе).



Рисунок сверху отражает трассу и автомобиль.

- Оба прямоугольника слева и справа соответствуют началу и концу заезда, т.е. началу и концу магнитной полосы.
- Маленький квадратик сверху слева отображает автомобиль.
- Пробелы в сплошной линии из квадратиков отображают другие магнитные полосы, которые определяют фрагменты трассы данного заезда (если трасса оборудована магнитными полосами).

Чтобы пройти заезд от начала до конца, необходимо нажать на кнопку 6.

Чтобы пройти заезд в противоположном направлении, необходимо нажать на кнопку 5.

На трассах, оборудованных несколькими магнитными полосами, VISION во время прохождения трассы может самостоятельно ориентировать себя точно на каждую магнитную полосу, обеспечивая Вас, таким образом, подробной информацией точно для данного места.

Во время прохождения заезда рядом с показанием числа оборотов (RPM) Вы видите стрелку, обращенную вверх или вниз. Таким способом обозначается увеличение или уменьшения частоты вращения двигателя.



Если к данному заезду есть информация с датчика ускорения G-Force, то дополнительные стрелки высвечиваются внизу по центру текстовой строки. Они отражают направление движения автомобиля в реальном масштабе времени.



- Четыре стрелки, обращенные вправо, а также влево, отображают силы бокового увода (занос влево или вправо). Число высвечиваемых стрелок указывает на интенсивность проявления сил бокового увода.
- Три стрелки, обращенные вправо, а также влево, отображают ускорения (разгон или торможение автомобиля).

Ускорения также отображаются цифрами.

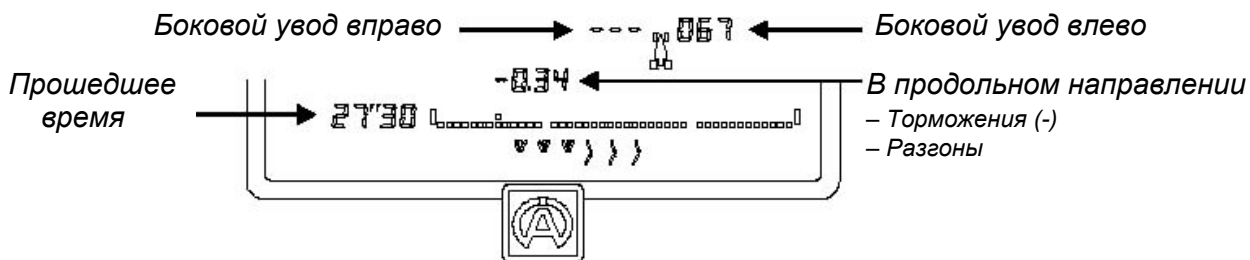

Чтобы высветить данные другого канала, необходимо нажать кнопку соответствующего канала, для конкретного случая, показанного на рисунке сверху, это будет 1, или кнопку 4, как в меню «RECALL». Пример: при выборе канала 4 станет видно, что стрелка с канала 2 переместилась на канал 4. Для просмотра на дисплей можно вывести только один канал.

Вы увидите, что при выходе из выбранного канала последнее окно данного канала остается в памяти, и в следующий раз Вы его снова найдете. В результате данные по определенному месту в одном канале можно сравнить с другими. Для этого нужно лишь попереключаться соответствующими кнопками, как это делается в меню «RECALL».

Для выхода из меню следует нажать на кнопку нужного канала, который после этого будет выключен (стрелка исчезнет). При отсутствии выбранного канала Вы можете с помощью кнопок 5 и 6 перейти к другим пунктам меню.

Если Вы хотите проанализировать данные другого заезда, то для этого необходимо вернуться в меню «RECALL» и выбрать нужный заезд.

Из меню «RECALL» (ВЫЗОВ СОХРАНЕННЫХ ДАННЫХ) пятикратным нажатием на кнопку 6 на хронометре VISION можно перейти в меню:

<< THEORETICAL >>

Это меню доступно только в том случае, если трасса разбита на несколько участков. В таком случае меню показывает лучшие значения временных интервалов для каждого канала. Таким образом, Вы можете суммировать интервалы и получить время самого короткого заезда. Такой заезд рассматривается как теоретический.

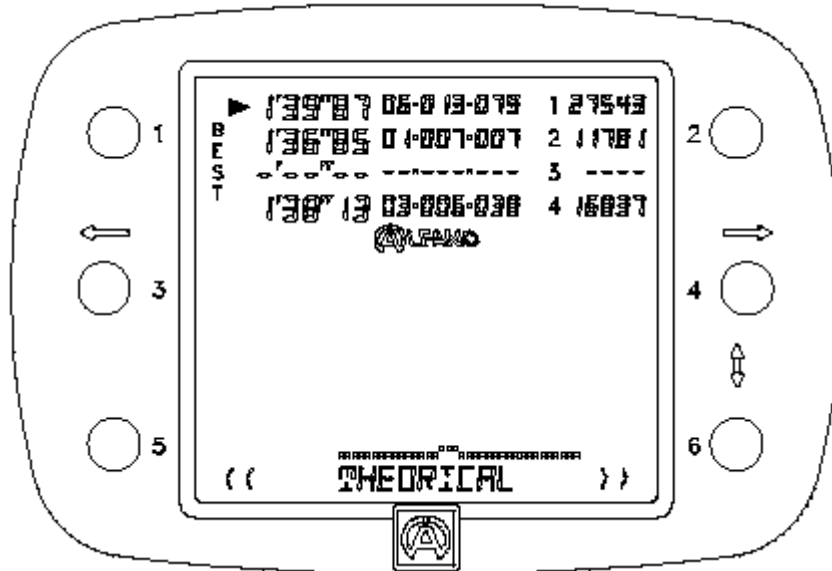

Пример внизу: нажать на кнопку 2, как в режиме «RECALL», чтобы увидеть содержимое канала 2; информация по данному заезду появится под логотипом АЛЬФАНО.

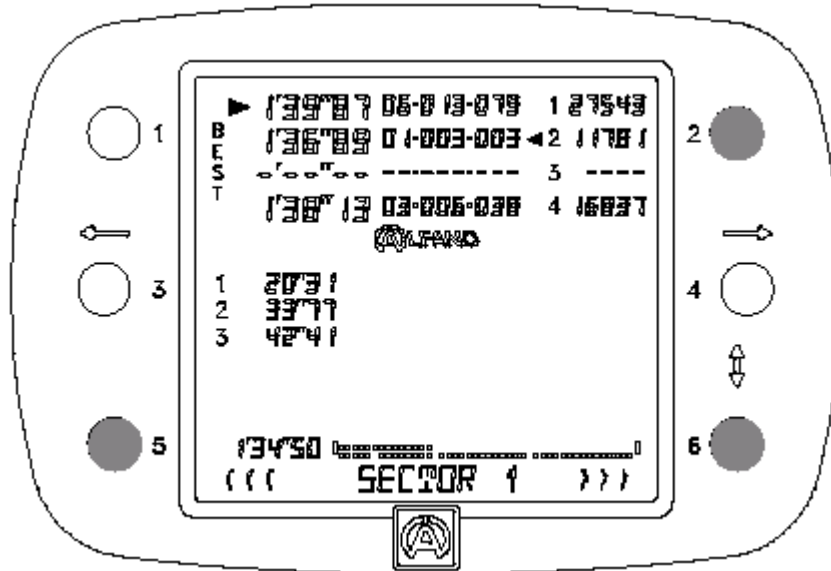

Справа под логотипом АЛЬФАНО появятся значения лучших временных интервалов из всех заездов канала 2.

- 20"31 = наилучшее время 1,
- 33"77 = наилучшее время 2,
- 42"41 = наилучшее время 3.

Сумма трех значений временных интервалов означает следующее:

- 1'34"50; это время теоретического заезда, которое высвечивается слева рядом с отображением трассы (полоска из маленьких квадратиков).

Сначала

- канал 2 автоматически устанавливается на заезд с первым лучшим временем. «SECTOR 1».

После нажатия на кнопку 6

- канал 2 автоматически устанавливается на заезд со вторым лучшим временем. «SECTOR 2».

После еще одного нажатия на кнопку 6

- канал 2 автоматически устанавливается на заезд с третьим лучшим временем. «SECTOR 3».

Для возврата к предыдущим значениям временных интервалов необходимо нажать на кнопку 5.

Чтобы отобразить данные другого канала, необходимо нажать кнопку соответствующего канала, для конкретного случая, показанного на рисунке сверху, это будет 1, или кнопку 4, как в меню «RECALL». Пример: при выборе канала 4 станет видно, что стрелка с канала 2 переместилась на канал 4. Для просмотра на дисплей можно вывести только один канал.

Для выхода из меню следует нажать на кнопку нужного канала, который после этого будет выключен (стрелка исчезнет). При отсутствии выбранного канала Вы можете с помощью кнопок 5 и 6 перейти к другим пунктам меню.



В начале меню «THEORICAL» Вы можете, как и в меню «RECALL», выбрать заезд, который затем в дополнительных меню

- MAX MIN GF-MEAN
- RPM
- SPEED
- VIEW

и предстоит проанализировать.

Из меню «RECALL» (ВЫЗОВ СОХРАНЕННЫХ ДАННЫХ) шестикратным нажатием на кнопку 6 на хронометре VISION можно перейти в меню:

<< **COUNTERS** >>

Это меню показывает счетчики времени и расстояния, которые являются частью системы сбора и регистрации данных: 2 или 4 счетчика расстояния и 2 или 4 счетчика времени (см. руководство по эксплуатации системы сбора и регистрации данных).

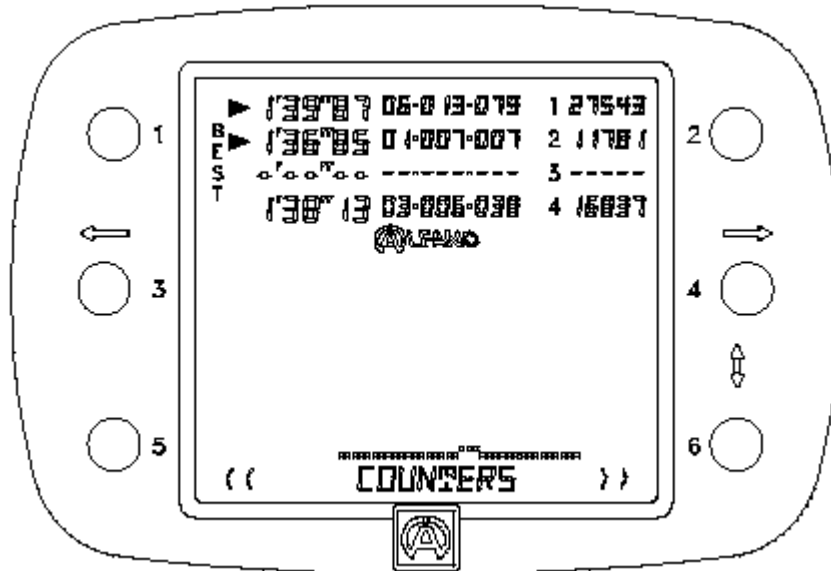

Пример внизу: нажать на кнопку 2, как в режиме «RECALL», чтобы увидеть содержимое канала 2; информация по данному заезду появится под логотипом АЛЬФАНО.

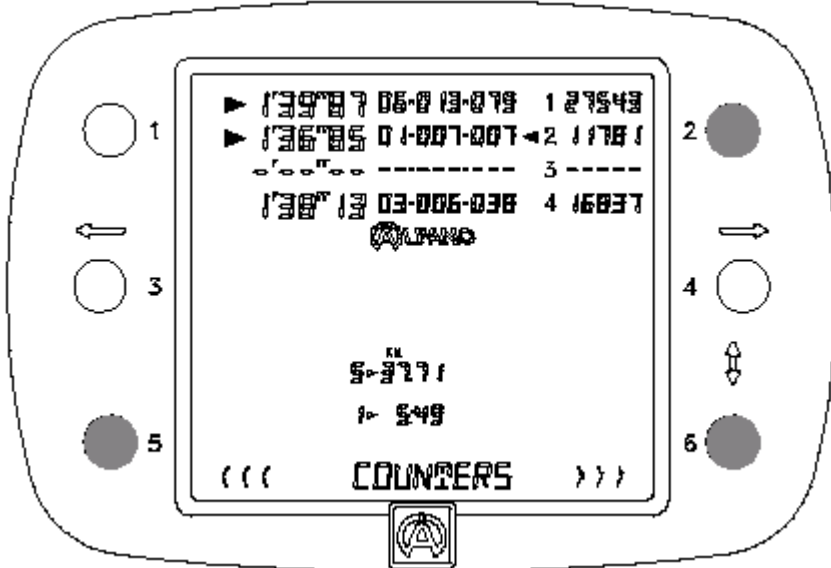

Сначала VISION показывает счетчики 1 и 5, а затем – при каждом нажатии на кнопку 6 – следующие счетчики:

- 2 и 6,
- 3 и 7,
- 4 и 8.

Для возврата к предыдущим счетчикам необходимо нажать на кнопку 5.

Чтобы высветить данные другого канала, необходимо нажать кнопку соответствующего канала, для конкретного случая, показанного на рисунке сверху, это будет 1, или кнопку 4, как в меню «RECALL». Пример: при выборе канала 4 станет видно, что стрелка с канала 2 переместилась на канал 4. Для просмотра на дисплей можно вывести только один канал.

Для выхода из меню следует нажать на кнопку нужного канала, который после этого будет выключен (стрелка исчезнет). При отсутствии выбранного канала Вы можете с помощью кнопок 5 и 6 перейти к другим пунктам меню.



Полные пояснения к счетчикам систем сбора и регистрации данных Вы найдете в руководствах по эксплуатации для счетчиков.

Из меню «RECALL» (ВЫЗОВ СОХРАНЕННЫХ ДАННЫХ) семикратным нажатием на кнопку 6 на хронометре VISION можно перейти в меню:

<< RESET >>

Это меню позволяет стереть данные канала.

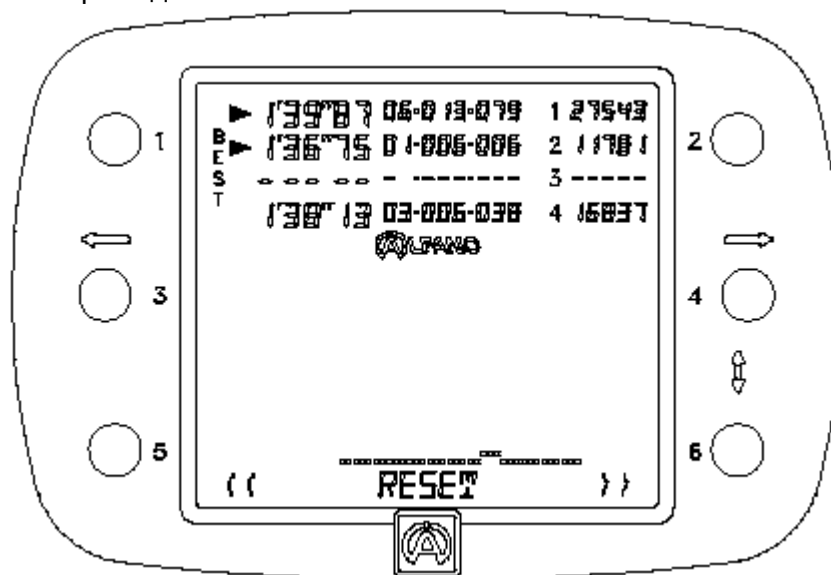

Нажмите на кнопку нужного канала, и появление маленькой стрелки подтвердит сделанный Вами выбор.

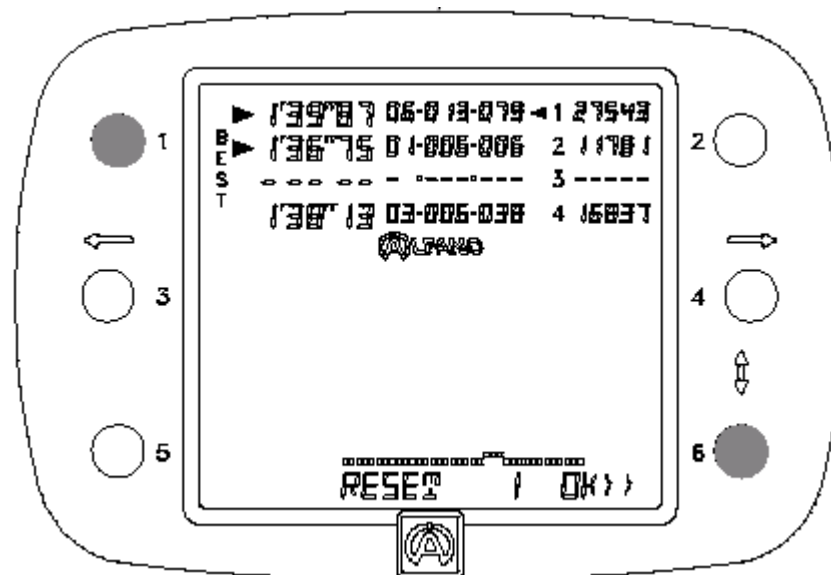

Нажатие на кнопку 6 стирает данные из памяти.

Несколько мелких штрихов заменят старые данные и покажут, что память пустая и готова для сохранения новых данных (в показанном примере это канал 3).

Если требуется выйти из меню без выполнения функции стирания «RESET», то необходимо нажать на кнопку выбранного канала, который после этого будет выключен (стрелка исчезнет). При отсутствии выбранного канала Вы можете с помощью кнопок 5 и 6 перейти к другим пунктам меню.

Из меню «RECALL» (ВЫЗОВ СОХРАНЕННЫХ ДАННЫХ) восьмикратным нажатием на кнопку 6 на хронометре VISION можно перейти в меню:

<< **DOWNLOAD IN/OUT** >>

Это меню позволяет принимать данные из систем для сбора и регистрации данных PRO+, PRP+v2, AstrO, AstrOv2, AstrO4T, AstrO4T_formula, AstrOv2_formula, а также передавать данные на персональный компьютер (ПК) или на другой прибор серии VISION.

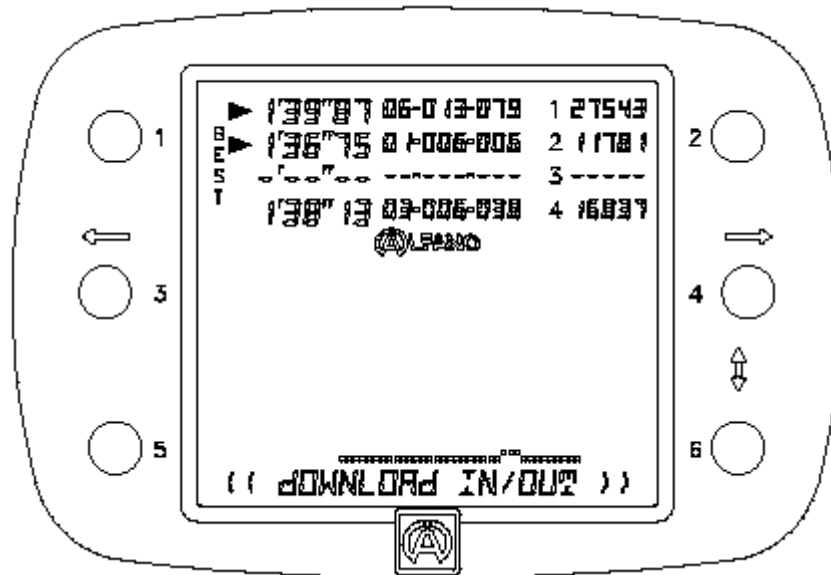

Для приемки данных канал обязательно должен быть свободным. В его строке должны высвечиваться штрихи, как это, например, показано внизу (канал 3).

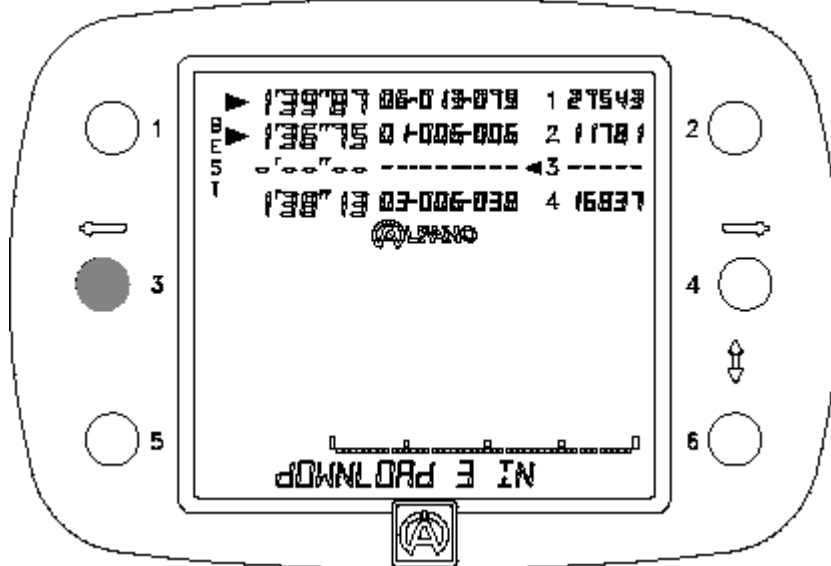

После выбора канала 3 появится «DOWNLOAD 3 IN» («ИМПОРТ ДАННЫХ 3»). Для выполнения передачи данных прибор VISION через порт «IN» необходимо подключить к системе сбора и регистрации данных.



- После каждого импорта данных «DOWNLOAD IN» хронометр VISION показывает последний заезд.
- Для настройки системы сбора и регистрации данных на режим передачи информации «DOWNLOAD» см. соответствующее руководство по эксплуатации.

Для экспорта данных какого-либо канала этот канал, естественно, должен иметь эту информацию, как показано на примере внизу (канал 1, 2 и 4).

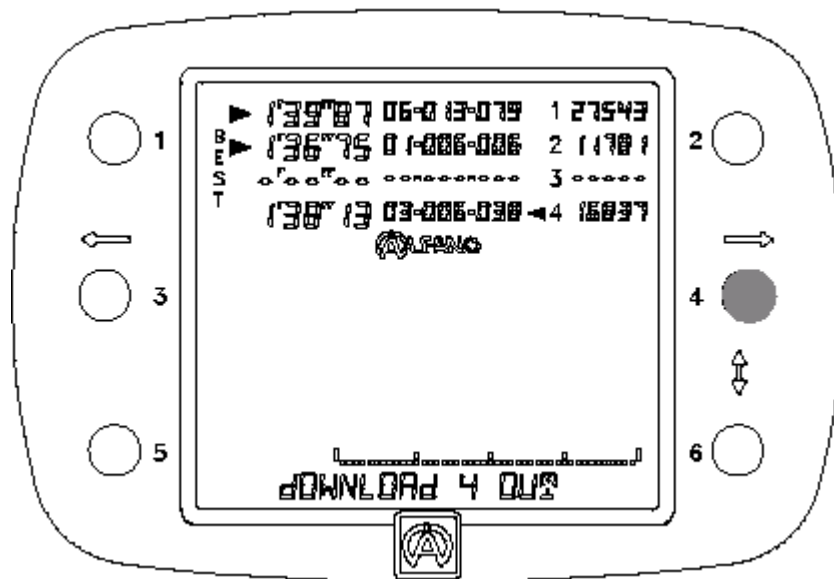

Пример наверху: после выбора для экспорта данных канала 4 появляется надпись «DOWNLOAD 4 OUT». Теперь необходимо подсоединить интерфейс USB-IR (A-421) к прибору VISION через коммуникационный порт «OUT» на его задней стороне (см. стр. 7) для того, чтобы получить возможность передачи данных на ПК.

Если требуется выйти из меню без выполнения функции «DOWNLOAD», то необходимо нажать на кнопку выбранного канала, который после этого будет выключен (стрелка исчезнет). При отсутствии выбранного канала Вы можете с помощью кнопок 5 и 6 перейти к другим пунктам меню.

Из меню «RECALL» (ВЫЗОВ СОХРАНЕННЫХ ДАННЫХ) девятикратным нажатием на кнопку 6 на хронометре VISION можно перейти в меню:

<< COPY >>

Это меню служит для копирования данных одного канала и вставки их в другой пустой канал, так как иногда является полезным сравнение данных одного и того же прибора фирмы АЛФАНО.

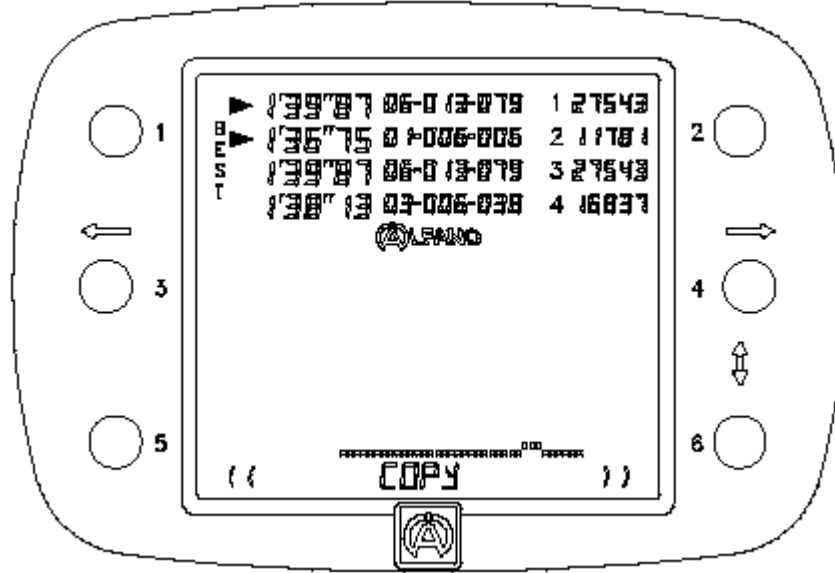

Сначала необходимо выбрать либо пустой канал, либо канал, содержащие сохраненные данные.

Пример внизу: после нажатия на кнопку 1 маленькая стрелка появится рядом с выбранным каналом, а внизу в текстовой строке появится цифра 1.

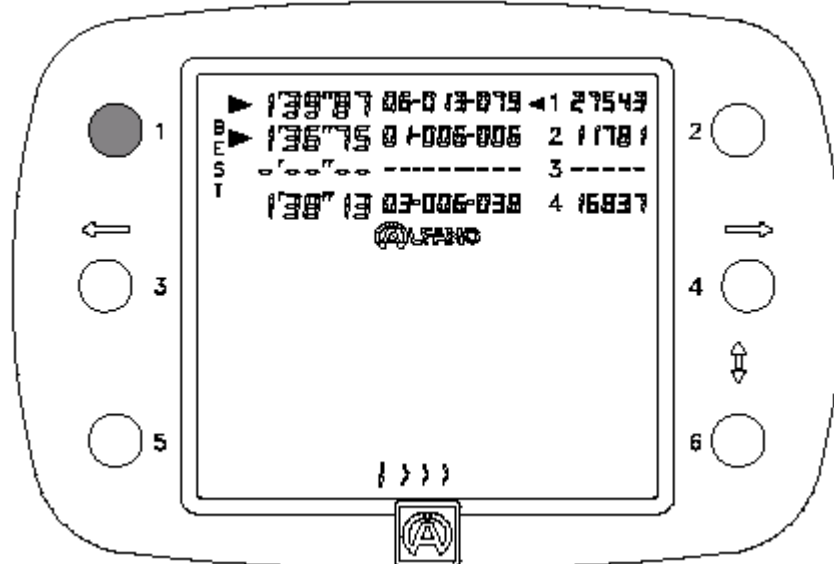

Теперь нужно выбрать пустой канал, в данном конкретном случае это канал 3. Маленькая стрелка перейдет на канал 3, подтверждая выбор именно этого канала. В текстовой строке появится цифра 3.

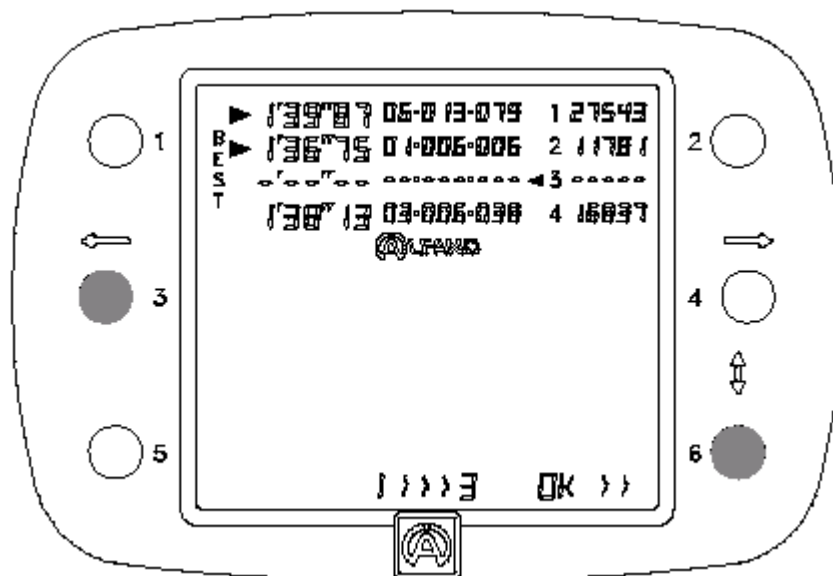

Для включения функции копирования необходимо нажать на кнопку 6.

Если требуется выйти из меню без выполнения функции копирования «COPY», то необходимо нажать на кнопку выбранного канала, который после этого будет выключен (стрелка исчезнет). При отсутствии выбранного канала Вы можете с помощью кнопок 5 и 6 перейти к другим пунктам меню.

Из меню «RECALL» (ВЫЗОВ СОХРАНЕННЫХ ДАННЫХ) десятикратным нажатием на кнопку 6 на хронометре VISION можно перейти в меню:

<< PRINTER >>

Это меню позволяет вывести сохраненные данные на термопринтер для распечатки.

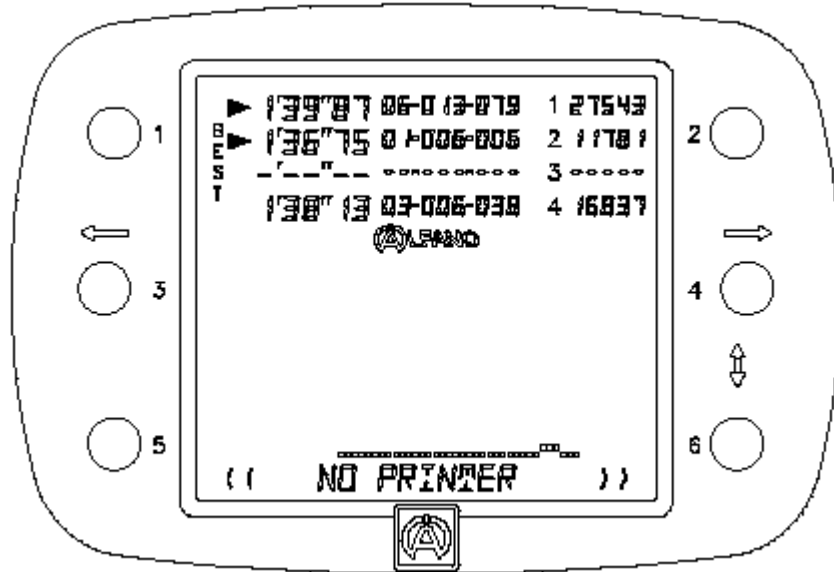

Сначала через коммуникационный порт RS232 необходимо подсоединить термопринтер SEIKO DPU-3445-20 и включить его. В текстовой строке прибора VISION должен появиться текст о готовности принтера к печати «PRINTER READY», свидетельствующий о том, что хронометр распознал принтер. Для включения печати следует нажать на кнопку нужного канала.

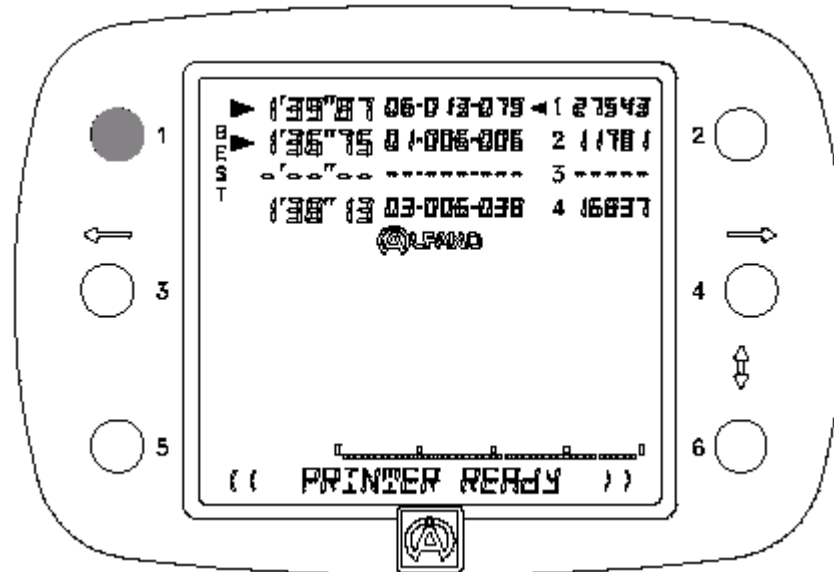

Образец распечатки: (ширина бумаги 110 мм).

ALFANO Data Acquisition System

Serial Number : 40000418 ,Channel 1

Date : -----
 Track : -----
 Driver : -----
 Weather : -----
 Eng. No. : -----
 Carb.No. : -----
 Carb.Hi. : -----
 Carb.Lo. : -----
 Gear R. : -----
 F.Width : -----
 R.Width : -----
 Exhaust : -----
 Tire : -----
 Engine : -----

WHEEL SETUP:

FL: ----- FR: -----
 RL: ----- RR: -----

TYRE PRESSURE:

FL: ----- FR: -----
 RL: ----- RR: -----

COMMENTS: -----

Race Results

Timing Table

OUT L/R/LAP	No.	TOT	LAP TIME	SPL IT 1	SPL IT 2	SPL IT 3	SPL IT 4	SPL IT 5	SPL IT 6
1	1	1	58'41	29'65	14'14	14'62			
1	2	2	51'27	26'55	13'09	13'65			
1	3	3	49'05	23'35	12'95	13'25			
1	4	4	50'42	23'48	12'99	14'07			
1	5	5	49'80	22'38	12'95	13'46			
1	6	6	49'09	23'28	12'85	13'56			
1	7	7	49'77	23'35	12'90	13'52			
1	8	8	49'91	23'42	12'94	13'55			
1	9	9	49'52	23'19	12'86	13'57			
1	10	10	49'50	23'22	12'81	13'52			
1	11	11	49'80	23'25	12'90	13'54			
1	12	12	39'18	23'28	12'22	3'68			

	Theoric	BEST	BEST	BEST	BEST	BEST	BEST
	LAP TIME	SPL IT 1	SPL IT 2	SPL IT 3	SPL IT 4	SPL IT 5	SPL IT 6
Max	39'09	23'19	12'22	3'68			

Max & Min Table

OUT L/R/LAP	No.	Tot	LAP TIME	ENGINE		SPEED		NTCI	
				RPM	Kph	Kph	°C		
1	1	1	58'41	16629	5477	198	34	39	35
1	2	2	51'27	17400	9420	112	58	45	40
1	3	3	49'05	18895	8803	122	58	47	45
1	4	4	50'42	18677	8851	122	57	48	47
1	5	5	49'80	18788	8820	121	58	48	47
1	6	6	49'09	18994	8321	122	55	49	48
1	7	7	49'77	18788	8502	121	59	49	48
1	8	8	49'91	18613	8841	121	59	53	48
1	9	9	49'52	18980	9254	123	60	50	49
1	10	10	49'50	18759	8886	121	58	50	49
1	11	11	49'80	18644	8159	122	61	52	49
1	12	12	39'18	18901	3182	122	24	50	48

Splits Min and Max for Selected Lap on Channel 1

OUT L/R/LAP	No.	TOT	LAP TIME
1	2	2	51'27

SPL	LAP	ENGINE		SPEED		NTCI	
		RPM	Kph	Kph	°C		
SPL 1	1	17400	9420	112	58	45	40
SPL 1	2	2297	8420	111	58	41	40
SPL 1	3	1739	8950	111	58	45	40
SPL 1	4	1739	8950	111	58	45	40

RPM Statistic Table for Selected Lap on Channel 1

OUT L/R/LAP	No.	TOT	LAP TIME
1	2	2	51'27

RANGE	TIME	%
8000 - 9000	0'20	0.97
9000 - 10000	8'30	8.96
10000 - 11000	7'40	14.43
11000 - 12000	4'10	7.97
12000 - 13000	3'50	8.40
13000 - 14000	3'30	7.40
14000 - 15000	0'00	15.39
15000 - 16000	8'30	16.18
16000 - 17000	0'10	17.74
17000 - 18000	2'00	3.89

SPEED Statistic Table for Selected Lap on Channel 1

OUT L/R/LAP	No.	TOT	LAP TIME
1	2	2	51'27

RANGE	TIME	%
50 - 60	1'00	1.94
60 - 70	10'30	20.68
70 - 80	0'10	11.89
80 - 90	0'40	12.47
90 - 100	0'00	19.20
100 - 110	15'90	31.00
110 - 120	1'70	3.31

Counters

Out	Time
1	0:11
2	0:00
3	0:00
4	0:00

Out	Val
5	16.35
6	0.00
7	0.00
8	0.00

Из меню «RECALL» (ВЫЗОВ СОХРАНЕННЫХ ДАННЫХ) одиннадцатикратным нажатием на кнопку 6 на хронометре VISION можно перейти в меню:

<< **RETURN** >>

Это меню позволяет выйти из меню «DATA» и вернуться в главное меню.

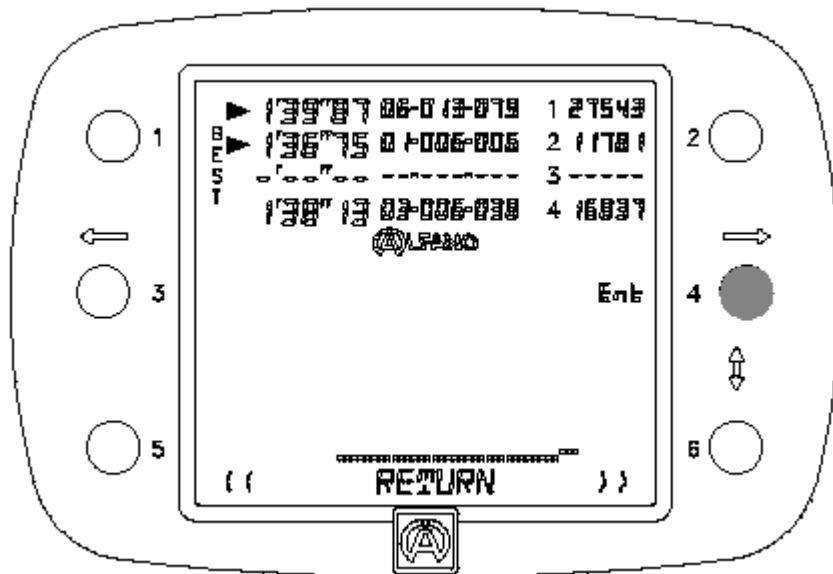

Нажать на кнопку 4 «ENT».



Из любого другого меню Вы можете сразу вернуться в меню «RETURN».

Но Вы должны иметь доступ к какому-либо пункту меню «DATA» и удерживать нажатой кнопку 5 или 6 более 1 секунды. Тогда VISION автоматически возвращается в меню «RETURN».

Из меню «DATA» (ДААННЫЕ) однократным нажатием на кнопку 6 на хронометре VISION можно перейти в меню:

< 2 DRIVERS CHRONO >

Это меню позволяет выполнить ручную хронометраж двух соперников в сотых долях секунды для в целом 99 заездов с максимально 9 временными интервалами для каждого соперника.

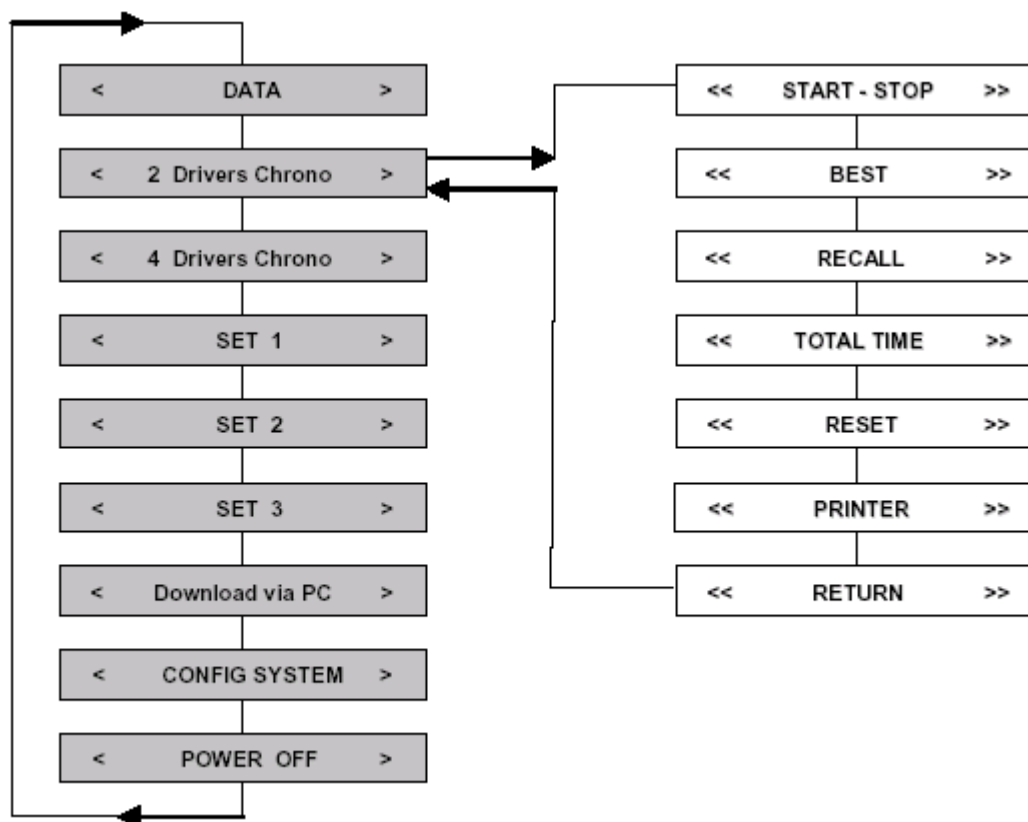
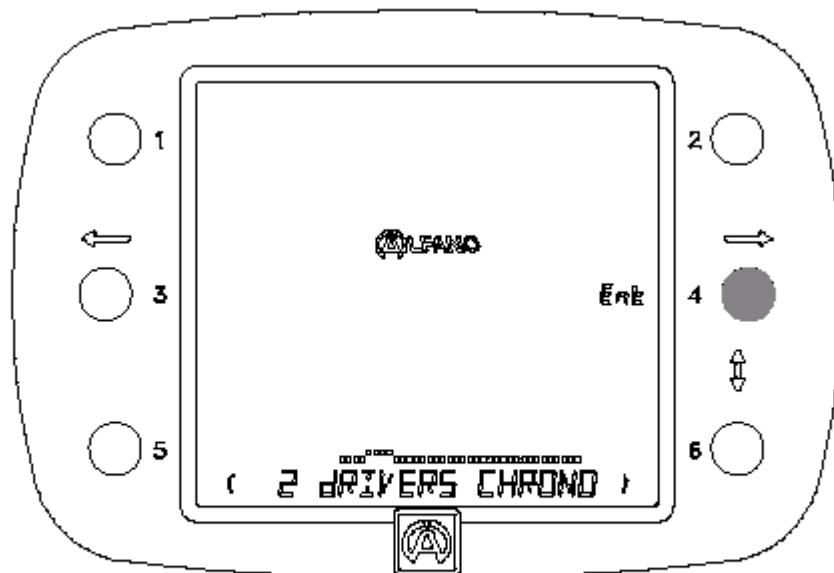

Теперь необходимо снова подтвердить этот выбор кнопками «1» и «3», чтобы засечь и показать время первого заезда в строке «LAP»: это время высвечивается в течение 5 секунд в сотых долях секунды. См. ниже.

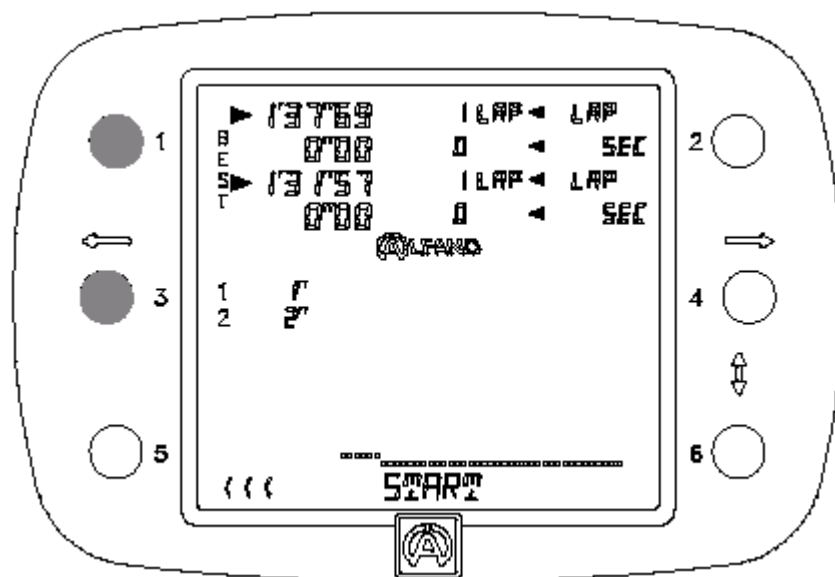

Теперь время заезда хронометром меняется на следующий заезд. См. иллюстрацию ниже.

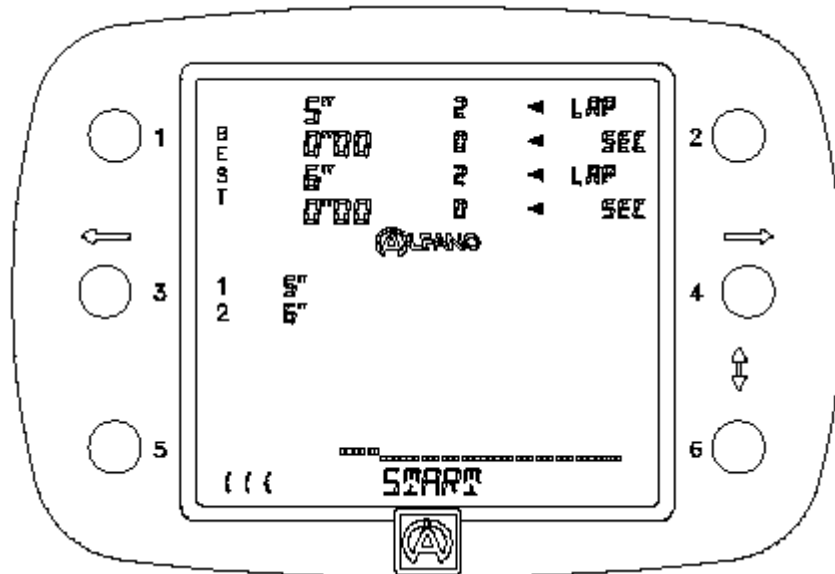

Вы также увидите, что постоянно отображаются другие счетчики времени хронометров 1 и 2 справа внизу от логотипа АЛЬФАНО. Эти счетчики нужны для регистрации временных интервалов.

Для регистрации и отображения последующих заездов, описанные операции следует повторить, используя те же кнопки.

Внимание! В качестве указания для Вас в левой части дисплея у вертикальной надписи BEST (лучшее время) перед лучшим достигнутым временем появится стрелка.

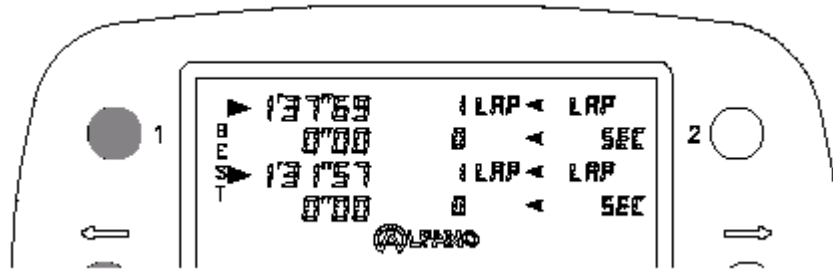

Регистрация временных интервалов:

Когда хронометры находятся в режиме START, следует нажать кнопку

- 2 для фиксации временного интервала на хронометре 1,
- 4 для фиксации временного интервала на хронометре 2.

VISION покажет временной интервал под соответствующим хронометром в строке «SEC».

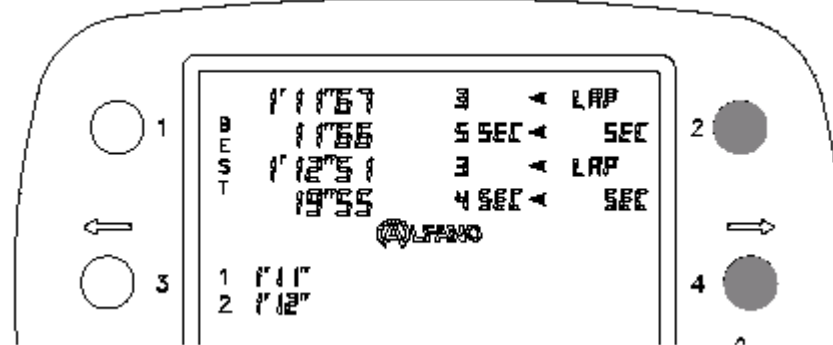

Как только начинается регистрация временных интервалов, счетчики хронометра начинают показывать суммарное время, полученное из временных интервалов. При каждой регистрации временного интервала эти значения суммируются в VISION, и здесь высвечивается суммарное значение. См. ниже.

Вы можете записать до 9 временных интервалов для каждого заезда. От первого до предпоследнего временного интервала (макс. 8) используйте кнопку «2», «4», а затем – для регистрации последнего временного интервала и для завершения времени заезда – кнопки «1» и «3».

Во время хронометража VISION может показать для каждого хронометра:

- Последнее достигнутое время «LAST LAP»,
- Лучшее время «BEST»,
- Суммарное время «TOTAL TIME».

VISION может во время хронометража при простом нажатии на кнопку 5 высветить на 3 секунды последнее достигнутое время «LAST LAP» для каждого из соперников. См. ниже.

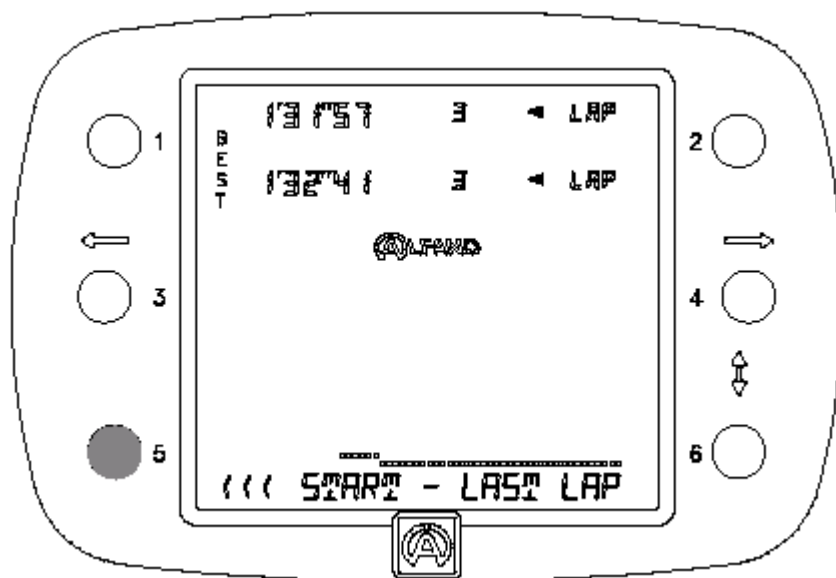

Если до истечения трех секунд еще раз нажать на ту же самую кнопку, то VISION снова на 3 секунды покажет лучшее время «BEST» для каждого из соперников. См. ниже.

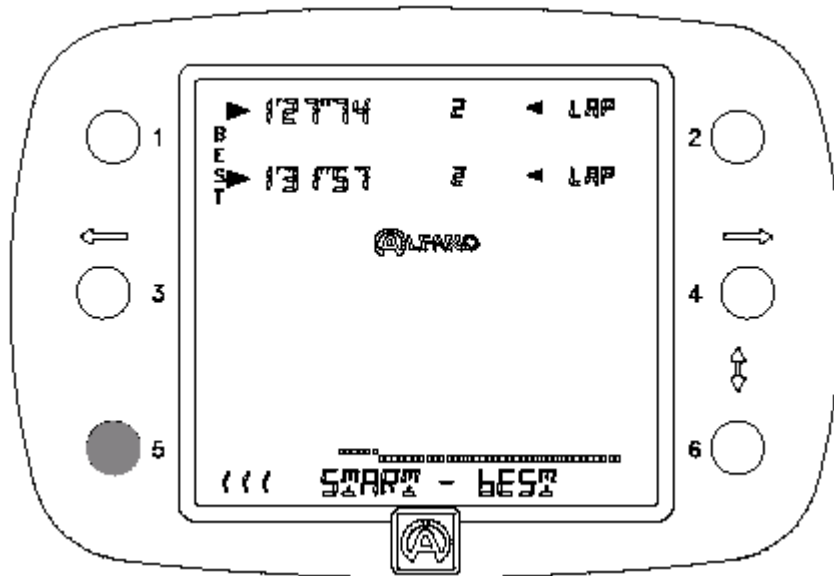

Если до истечения этих 2 секунд еще раз нажать на ту же самую кнопку, то VISION снова на 3 секунды высветит суммарное время «TOTAL TIME» для каждого из соперников. См. ниже.

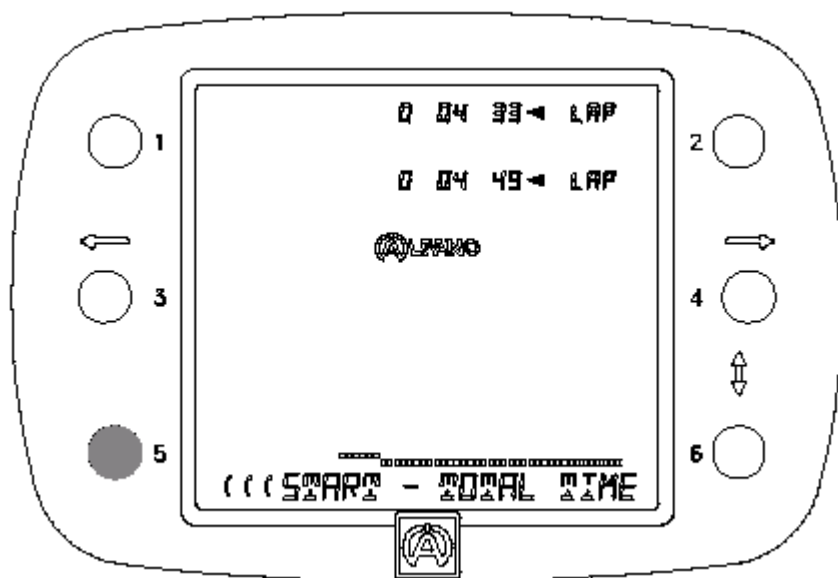

Для быстрого возврата к показаниям хронометра необходимо несколько раз нажать на кнопку 5 до появления надписи «START».

С помощью VISION Вы можете сбросить показания на ноль во время хронометража.

Если во время хронометража необходимо сделать остановку и сбросить показания хронометра на ноль, например, чтобы заменить одного соперника другим, то следует просто нажать и удерживать в течение 1 секунды кнопку нужного хронометра, на примере внизу – хронометра 1.

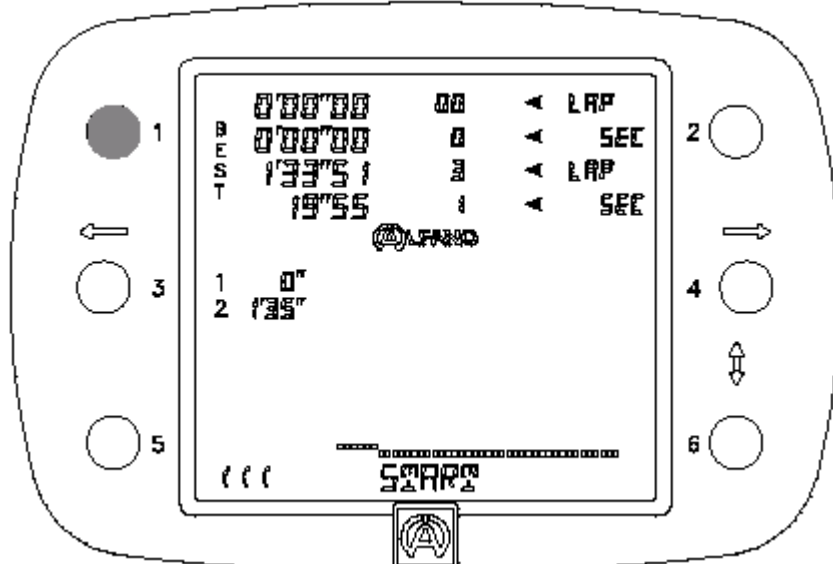

Остановка всех хронометров «START – STOP»:

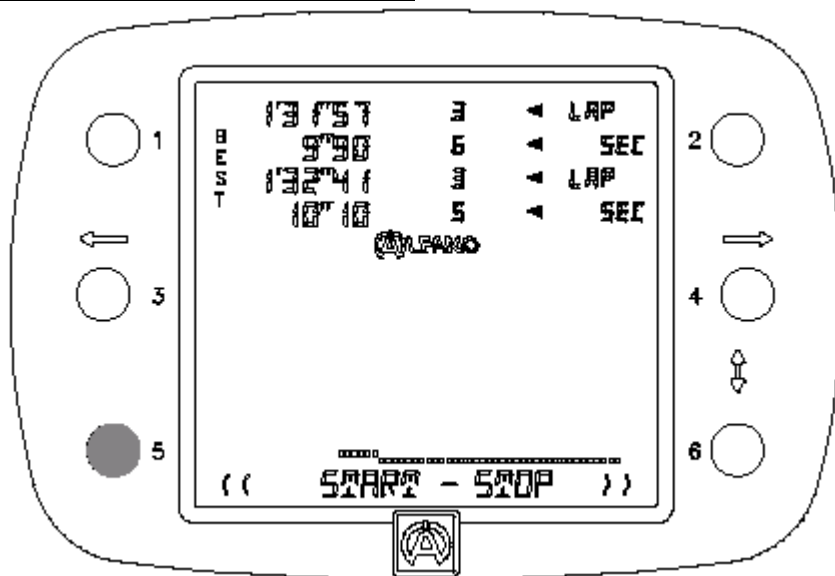

Нажать на кнопку 5 и удерживать её в течение 2 секунды: надпись «STOP» снова появится рядом с надписью «START».

Из меню «START – STOP» (ВКЛ. – ВЫКЛ.) однократным нажатием на кнопку 6 хронометр VISION можно переключить на «BEST» («ЛУЧШЕЕ ВРЕМЯ»):

<< **BEST** >>

В этом меню Вы увидите лучшее время «BEST» вместе с временными интервалами.

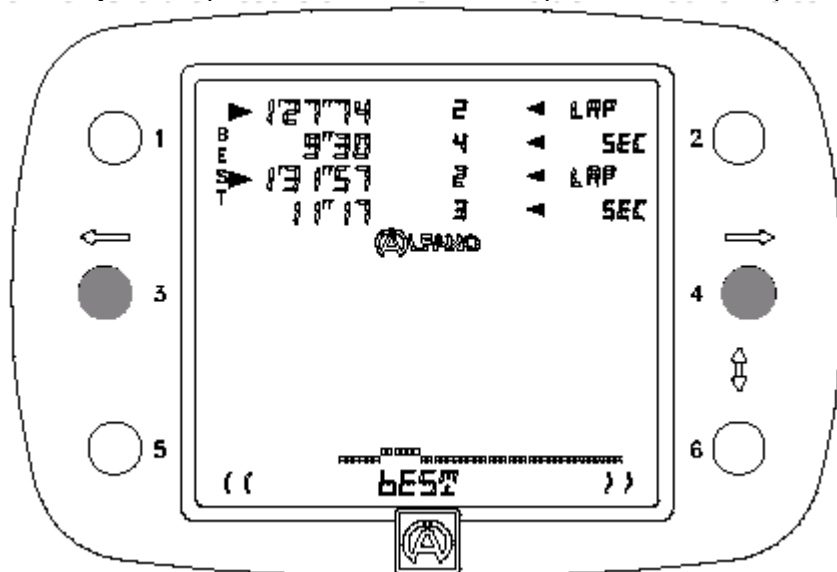

- Кнопка 3 служит для просмотра данных назад,
- Кнопка 4 служит для просмотра данных вперед на обоих хронометрах одновременно.

Из меню «START – STOP» (ВКЛ. – ВЫКЛ.) двукратным нажатием на кнопку 6 хронометр VISION можно переключить на «RECALL» (ВЫЗОВ СОХРАНЕННЫХ ДАННЫХ):

<< **RECALL** >>

В этом меню Вы увидите все показания времени с временными интервалами.

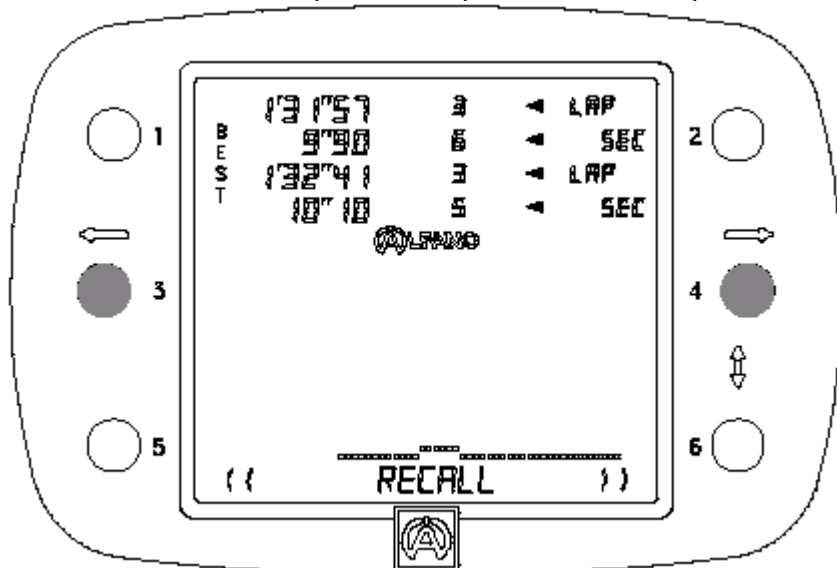

- Кнопка 3 служит для просмотра данных назад,
- Кнопка 4 служит для просмотра данных вперед на обоих хронометрах одновременно.

Из меню «START – STOP» (ВКЛ. – ВЫКЛ.) трехкратным нажатием на кнопку 6 хронометр VISION можно переключить на «TOTAL TIME» («СУММАРНОЕ ВРЕМЯ»):

<< TOTAL TIME >>

В этом меню Вы увидите суммарное время каждого хронометра.

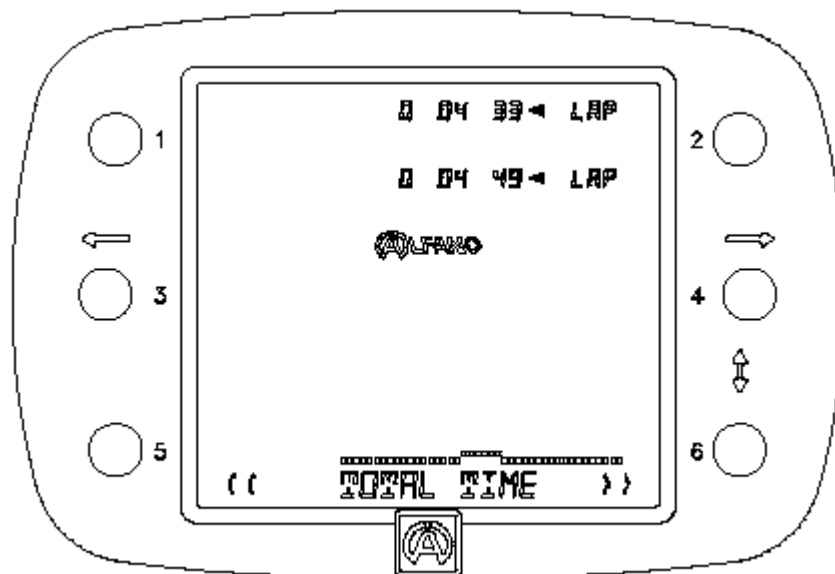

Из меню «START – STOP» (ВКЛ. – ВЫКЛ.) четырехкратным нажатием на кнопку 6 хронометр VISION можно переключить на «RESET» («СБРОС»):

<< RESET >>

В этом меню Вы можете по отдельности сбросить показания хронометров.

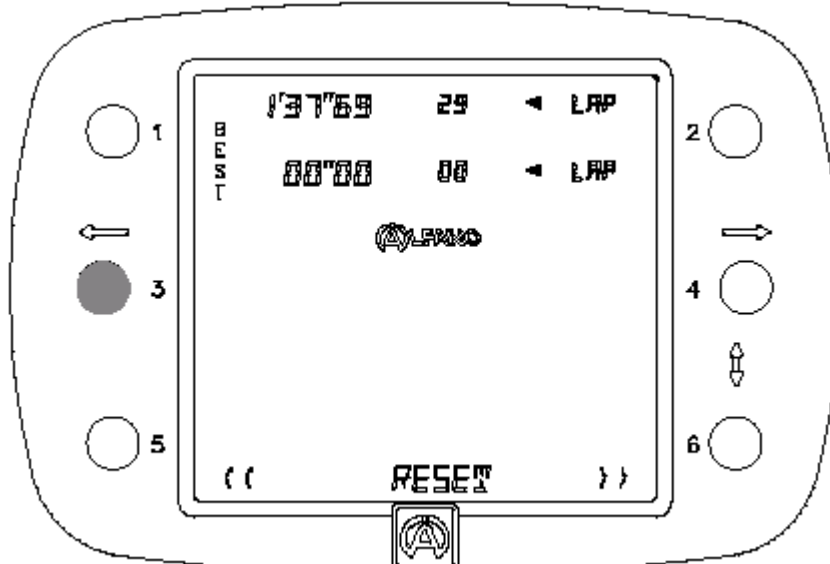

Для удаления данных необходимо задействовать кнопку соответствующего хронометра. В приведенном выше примере был произведен сброс данных на хронометре 2.

Из меню «START – STOP» (ВКЛ. – ВЫКЛ.) пятикратным нажатием на кнопку 6 хронометр VISION можно переключить на «PRINTER» («ПЕЧАТЬ»):

<< PRINTER >>

В этом меню Вы можете распечатать сохраненные данные на термопринтере.

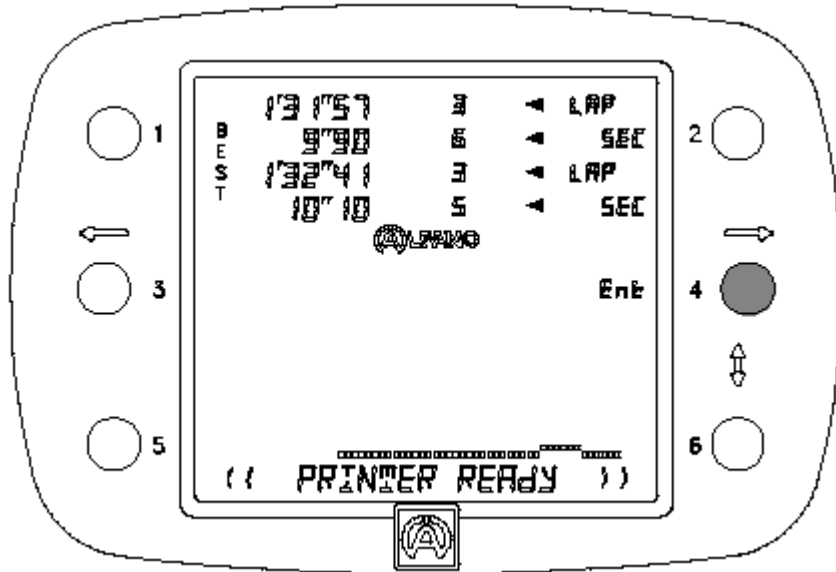

Сначала через коммуникационный порт RS232 необходимо подсоединить термопринтер SEIKO DPU-3445-20 и включить его. В текстовой строке прибора VISION должен появиться текст о готовности принтера к печати «PRINTER READY», свидетельствующий о том, что хронометр распознал принтер. Для включения печати следует нажать на кнопку нужного канала.

Образец распечатки: (ширина бумаги 110 мм).

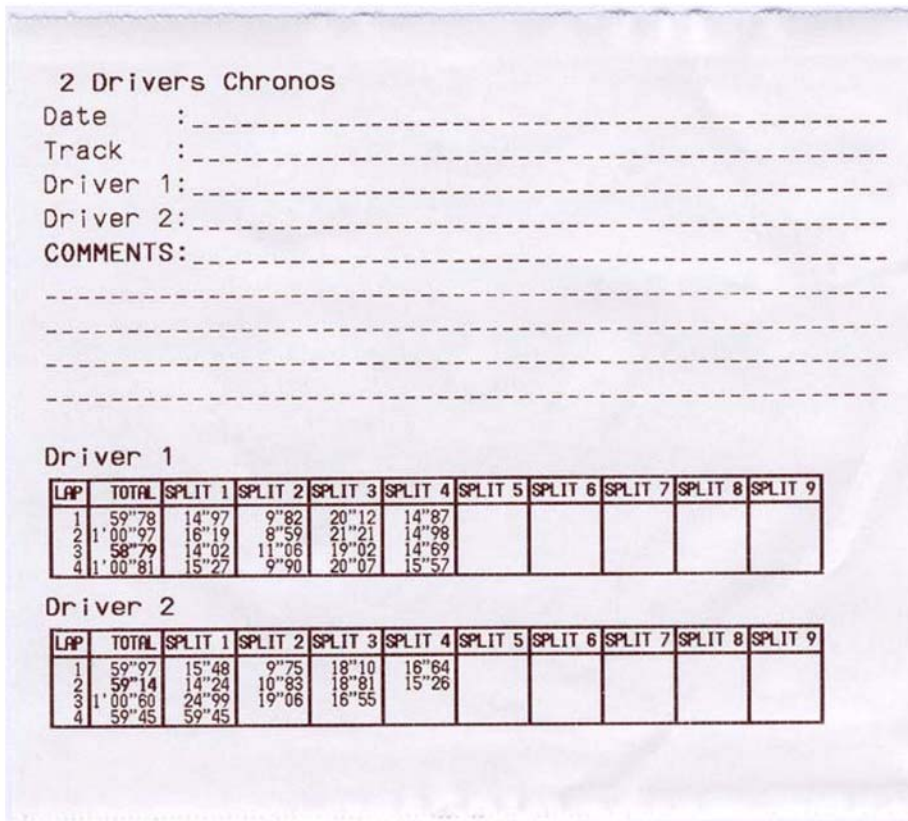

Из меню «START – STOP» (ВКЛ. – ВЫКЛ.) шестикратным нажатием на кнопку 6 хронометр VISION можно переключить на «RETURN» («ВЫХОД»):

<< RETURN >>

Это меню служит для выхода из меню «2 DRIVERS CHRONO» и возврата в главное меню.

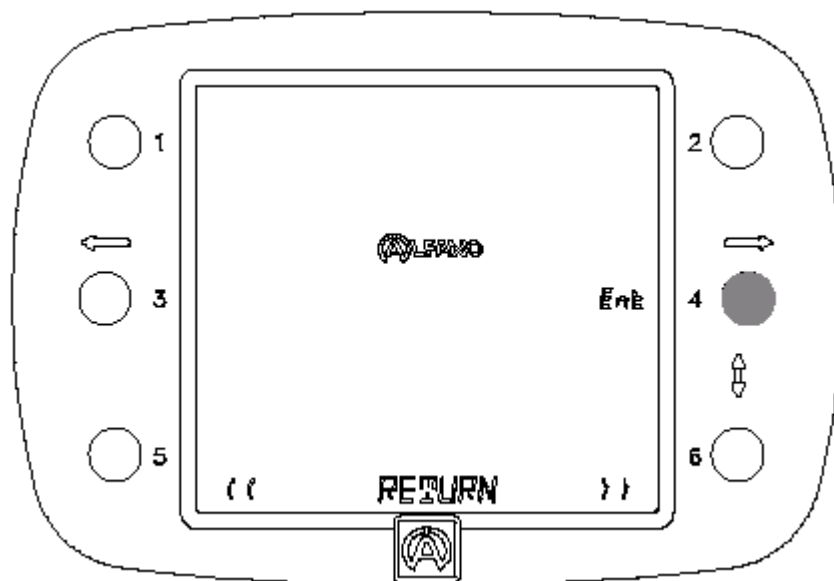

Нажмите на кнопку 4 «ENT».

Из меню «DATA» (ДААННЫЕ) двукратным нажатием на кнопку 6 на хронометре VISION можно перейти в меню:

< **4 DRIVERS CHRONO** >

Это меню позволяет выполнить ручную хронометраж до четырех соперников в сотых долях секунды для в целом 99 заездов с максимально 6 временными интервалами для четвертого соперника.

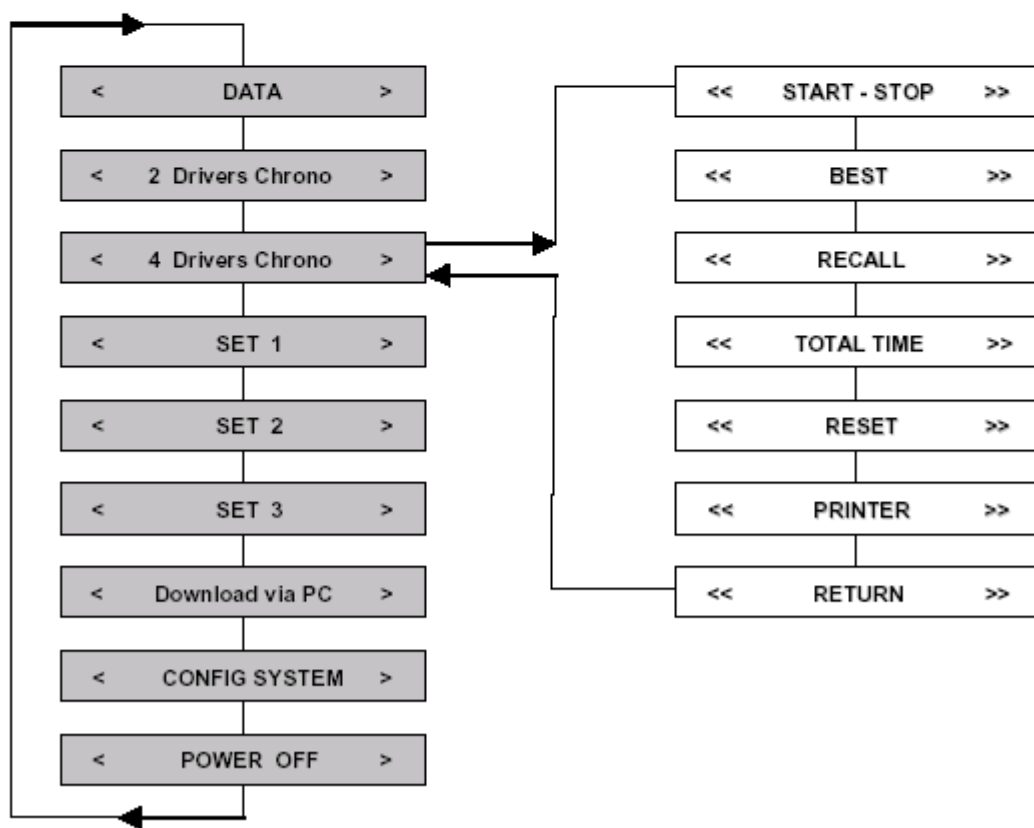
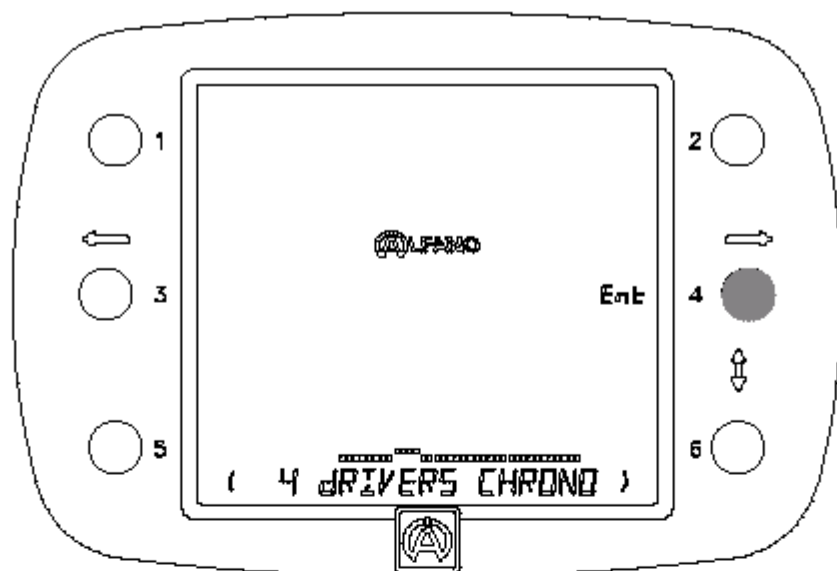

Из меню «4 DRIVERS CHRONO» (ХРОНОМЕТРАЖ ЧЕТЫРЕХ ГОНЩИКОВ) однократным нажатием на кнопку 4 «ENT» на хронометре VISION можно перейти в меню:

<< START - STOP >>

С помощью этого меню Вы можете:

- Включить хронометр и засечь время (заезды и временные интервалы), а в режиме «START»:
- Высветить значения последнего времени для каждого хронометра;
- Высветить значения лучшего времени для каждого хронометра;
- Высветить суммарное время для каждого хронометра;
- Произвести сброс показаний на ноль для каждого отдельного хронометра.

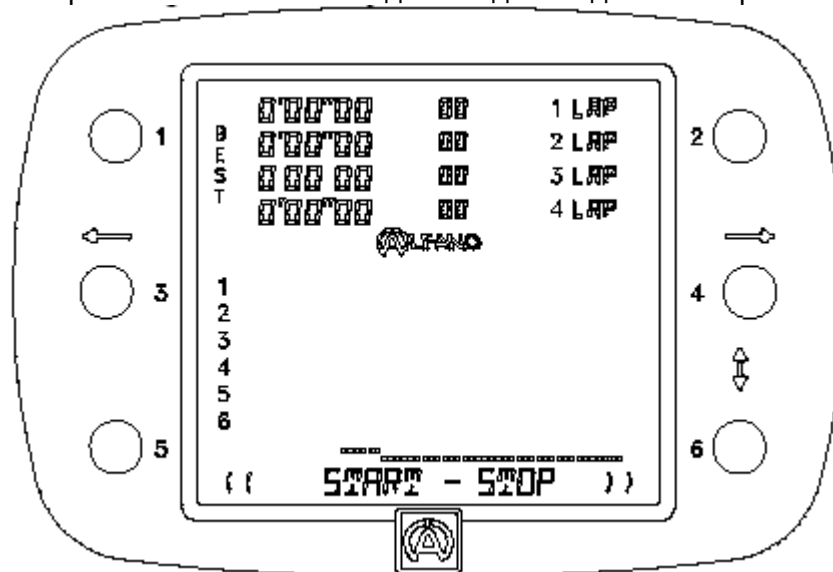

Включение хронометража:

- Нажать на кнопку
- 1, чтобы включить хронометр 1,
 - 2, чтобы включить хронометр 2,
 - 3, чтобы включить хронометр 3,
 - 4, чтобы включить хронометр 4.

Гаснет надпись «STOP», надпись «START» продолжает высвечиваться, а хронометры начинают хронометраж время в секундах.

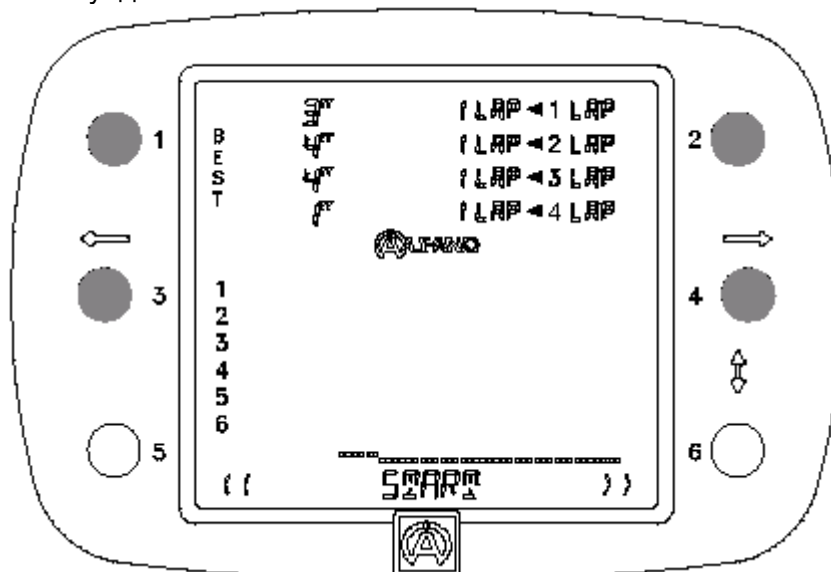

Теперь необходимо снова подтвердить этот выбор кнопками «1», «2», «3» и «4», чтобы засечь и показать время первого заезда: это время высвечивается в течение 5 секунд в сотых долях секунды. См. пример ниже.

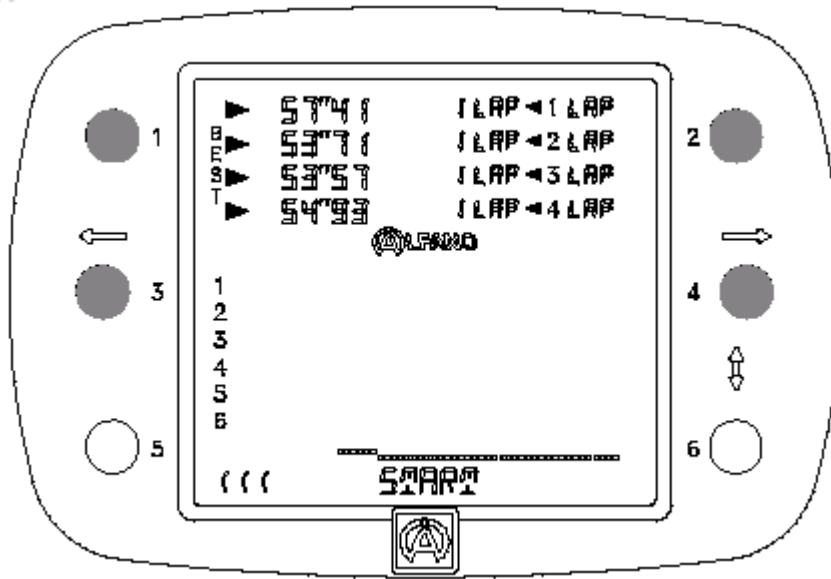

Теперь время заезда хронометром меняется на следующий заезд. См. иллюстрацию ниже.

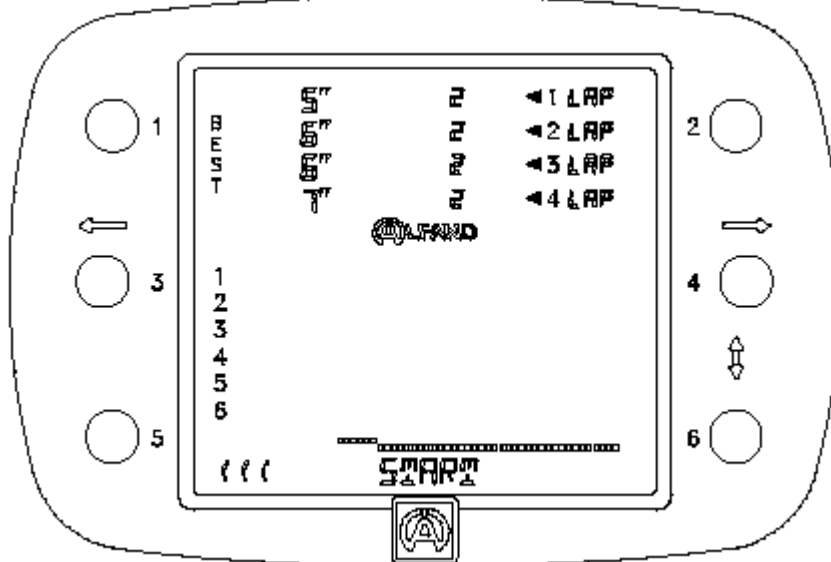

Чтобы зарегистрировать и показать время следующих заездов, необходимо повторить эту операцию с использованием тех же самых кнопок.

Внимание! В качестве указания для Вас в левой части дисплея у вертикальной надписи BEST (лучшее время) перед лучшим достигнутым временем появится стрелка.

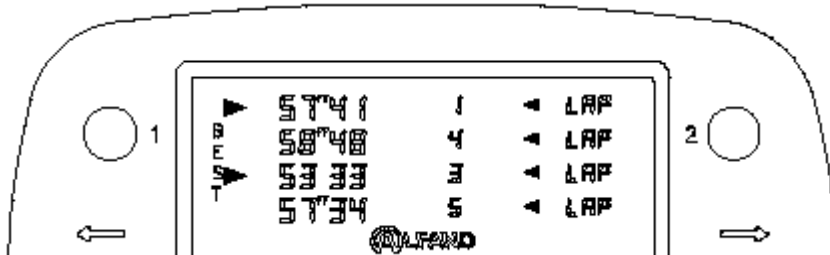

Регистрация временных интервалов хронометром «4»

Нажать на кнопку 6, когда хронометр 4 находится в режиме «START».
На дисплее VISION появятся временные интервалы слева под логотипом АЛЬФАНО.

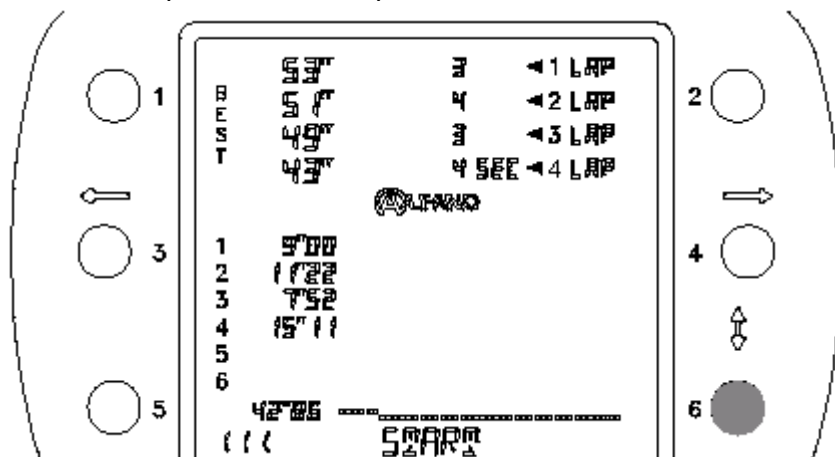

В зависимости от регистрации временного интервала VISION суммирует эти значения времени и снова высветит суммарное время внизу слева на дисплее. См. иллюстрацию выше (42"86).

Вы можете записать до 6 временных интервалов для каждого заезда. От первого до предпоследнего временного интервала (макс. 5) используйте кнопку «6», а затем – для регистрации последнего временного интервала и для завершения времени заезда – кнопку «4».

Во время хронометража VISION может показать для каждого хронометра:

- Последнее достигнутое время «LAST LAP»,
- Лучшее время «BEST»,
- Суммарное время «TOTAL TIME».

VISION может во время хронометража при простом нажатии на кнопку 5 высветить на 2 секунды последнее достигнутое время «LAST LAP» для каждого из соперников. См. ниже.

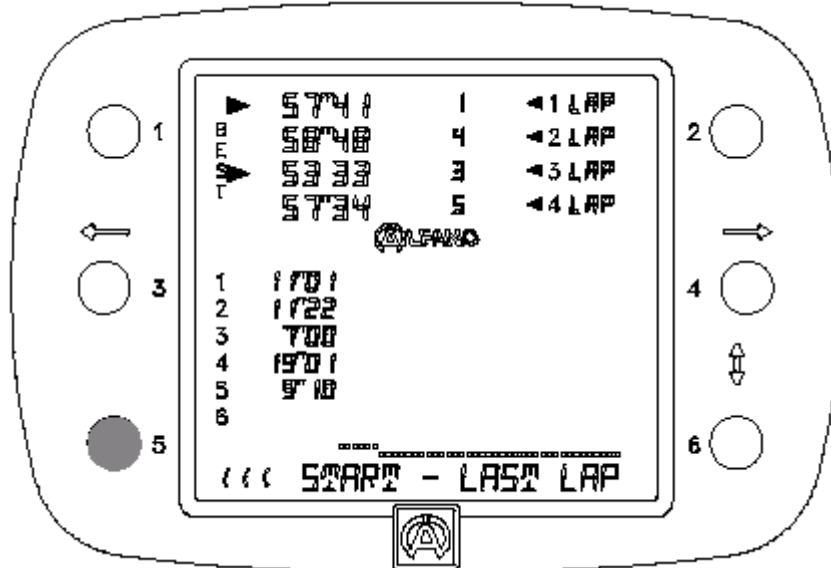

Если до истечения двух секунд еще раз нажать на ту же самую кнопку, то VISION снова на 2 секунды покажет лучшее время «BEST» для каждого из соперников. См. ниже.

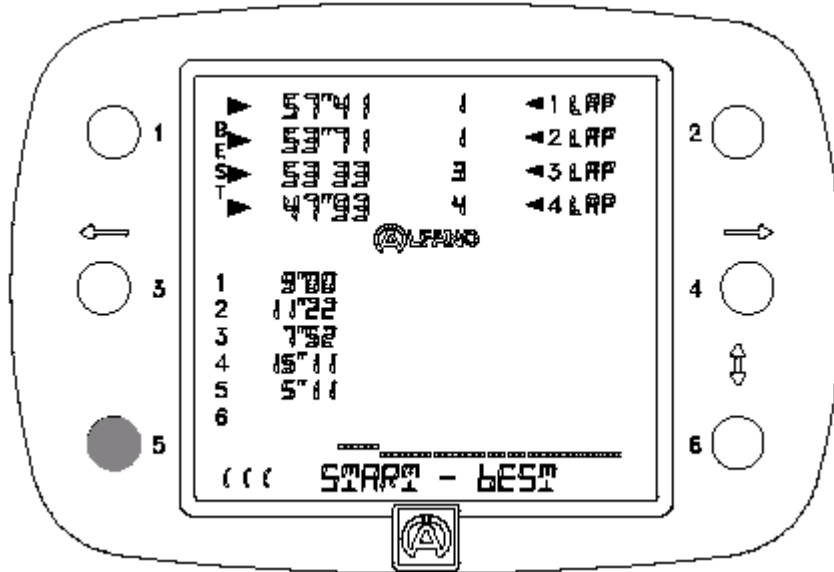

Если до истечения этих двух секунд еще раз нажать на ту же самую кнопку, то VISION снова на 2 секунды высветит суммарное время «TOTAL TIME» для каждого из соперников. См. ниже.

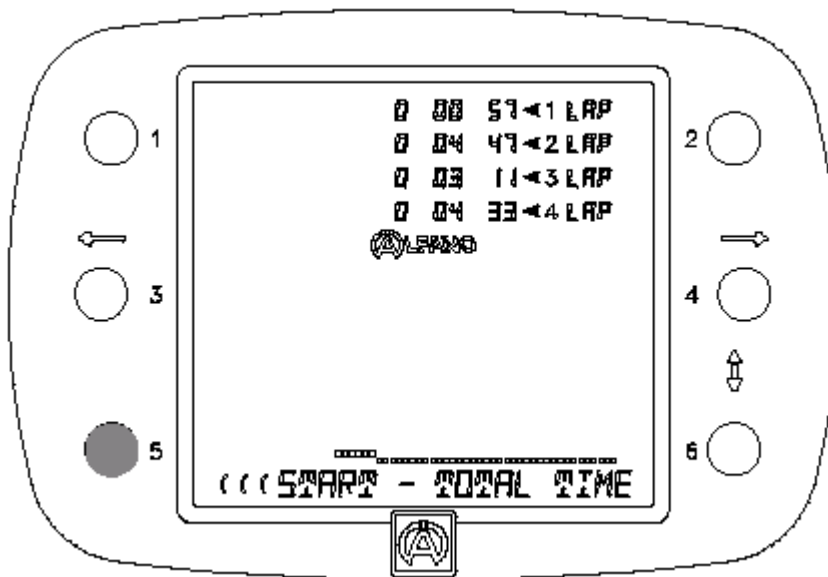

Для быстрого возврата к показаниям хронометра необходимо несколько раз нажать на кнопку 5 до появления надписи «START».

С помощью VISION Вы можете сбросить показания на ноль во время хронометража.

Если во время хронометража необходимо сделать остановку и сбросить показания хронометра на ноль, например, чтобы заменить одного соперника другим, то следует просто нажать и удерживать в течение 1 секунды кнопку нужного хронометра, на примере внизу – хронометра 1.

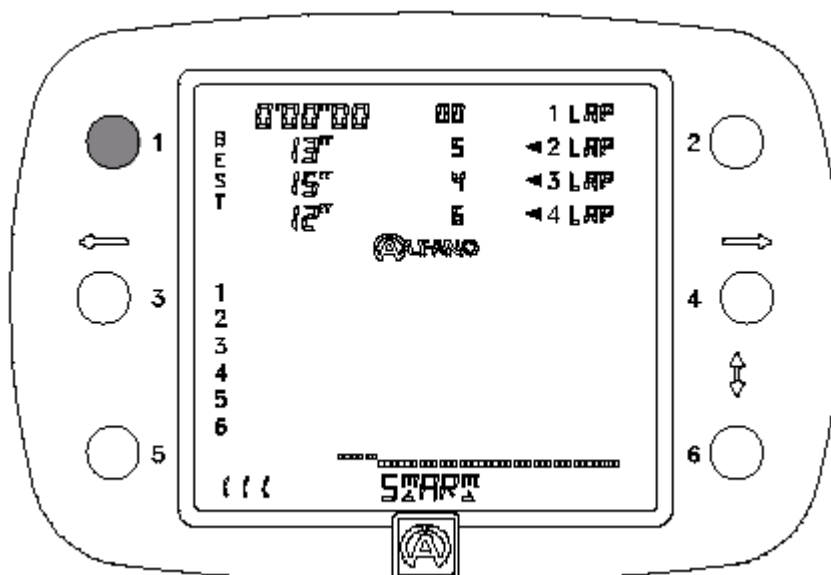

Остановка всех хронометров «START – STOP»:

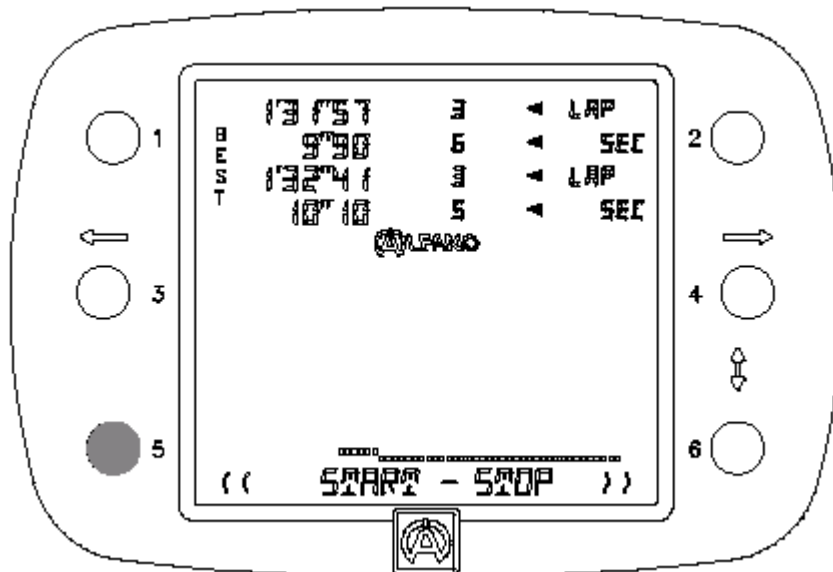

Нажать на кнопку 5 и удерживать её в течение 1 секунды: надпись «STOP» снова появится рядом с надписью «START».

Из меню «START – STOP» (ВКЛ. – ВЫКЛ.) однократным нажатием на кнопку 6 хронометр VISION можно переключить на «BEST» («ЛУЧШЕЕ ВРЕМЯ»):

<< **BEST** >>

В этом меню Вы увидите лучшее время «BEST» вместе с временными интервалами четвертого соперника.

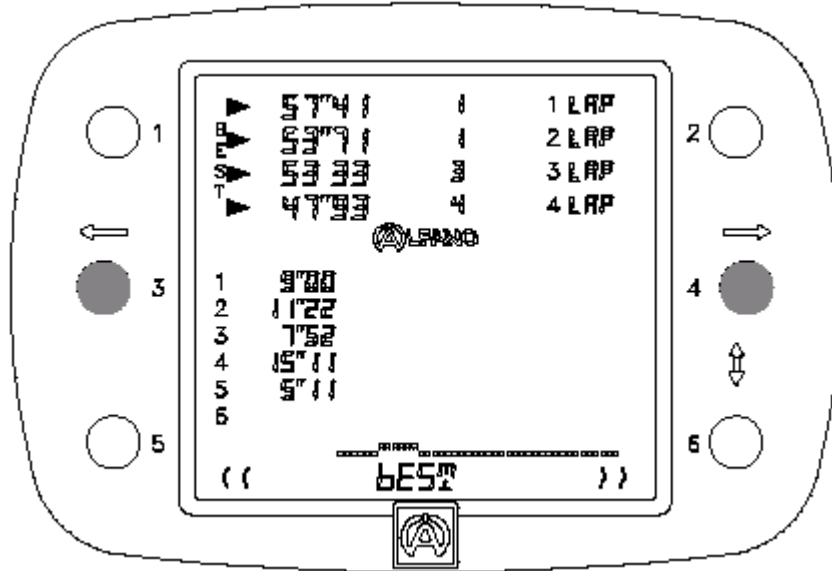

Из меню «START – STOP» (ВКЛ. – ВЫКЛ.) двукратным нажатием на кнопку 6 хронометр VISION можно переключить на «RECALL» (ВЫЗОВ СОХРАНЕННЫХ ДАННЫХ):

<< **RECALL** >>

В этом меню Вы увидите все показания времени.

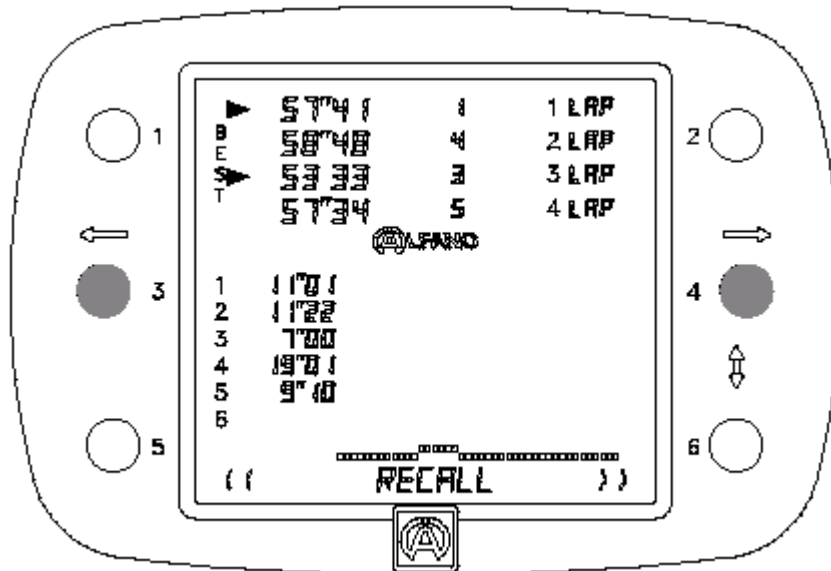

- Кнопка 3 служит для просмотра данных назад,
- Кнопка 4 служит для просмотра данных вперед на всех четырех хронометрах одновременно.

Из меню «START – STOP» (ВКЛ. – ВЫКЛ.) трехкратным нажатием на кнопку 6 хронометр VISION можно переключить на «TOTAL TIME» («СУММАРНОЕ ВРЕМЯ»):

<< TOTAL TIME >>

В этом меню Вы увидите суммарное время каждого хронометра.

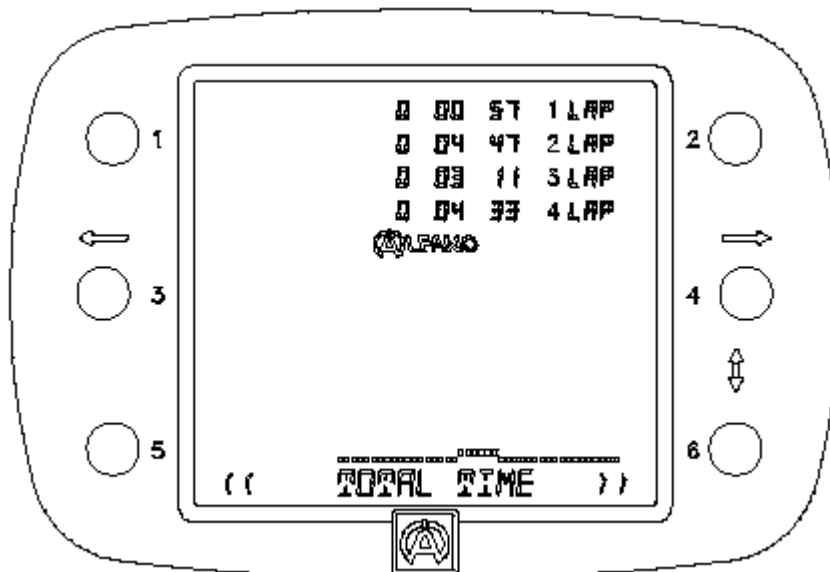

Из меню «START – STOP» (ВКЛ. – ВЫКЛ.) четырехкратным нажатием на кнопку 6 хронометр VISION можно переключить на «RESET» («СБРОС»):

<< RESET >>

В этом меню Вы можете по отдельности сбросить показания каждого отдельного хронометра.

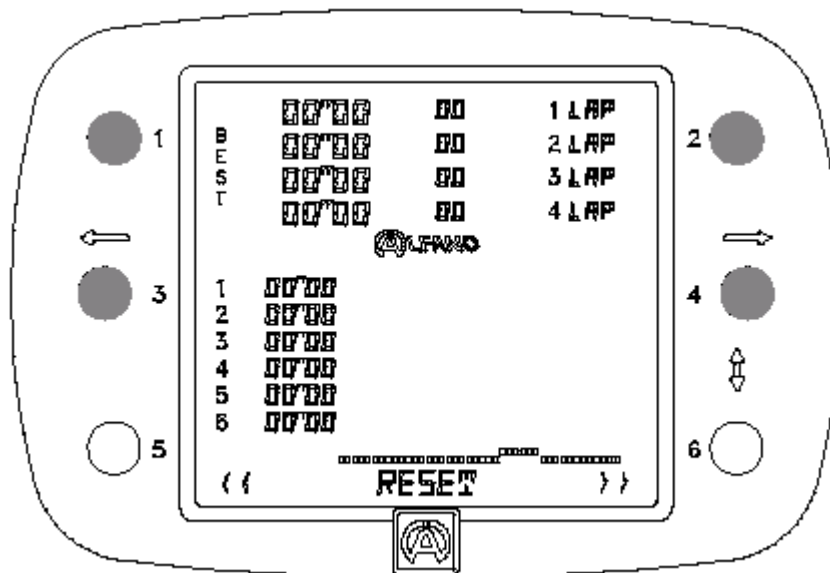

Для удаления данных необходимо задействовать кнопку соответствующего хронометра. В приведенном выше примере был произведен сброс данных на всех четырех хронометрах.

Из меню «START – STOP» (ВКЛ. – ВЫКЛ.) пятикратным нажатием на кнопку 6 хронометр VISION можно переключить на «PRINTER» («ПЕЧАТЬ»):

<< PRINTER >>

В этом меню Вы можете распечатать сохраненные данные на термопринтере.

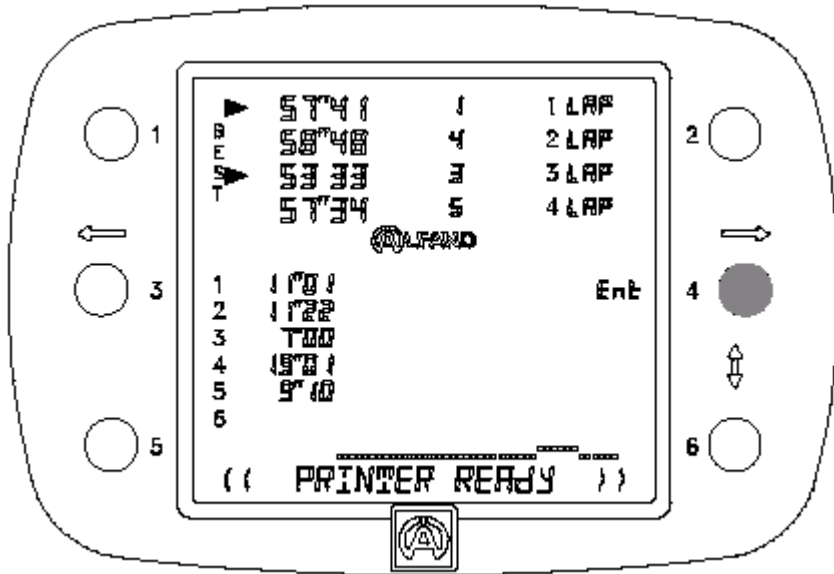

Сначала через коммуникационный порт RS232 необходимо подсоединить термопринтер SEIKO DPU-3445-20 и включить его. В текстовой строке прибора VISION должен появиться текст о готовности принтера к печати «PRINTER READY», свидетельствующий о том, что хронометр распознал принтер. Для включения печати следует нажать на кнопку нужного канала.

Образец распечатки: (ширина бумаги 110 мм).

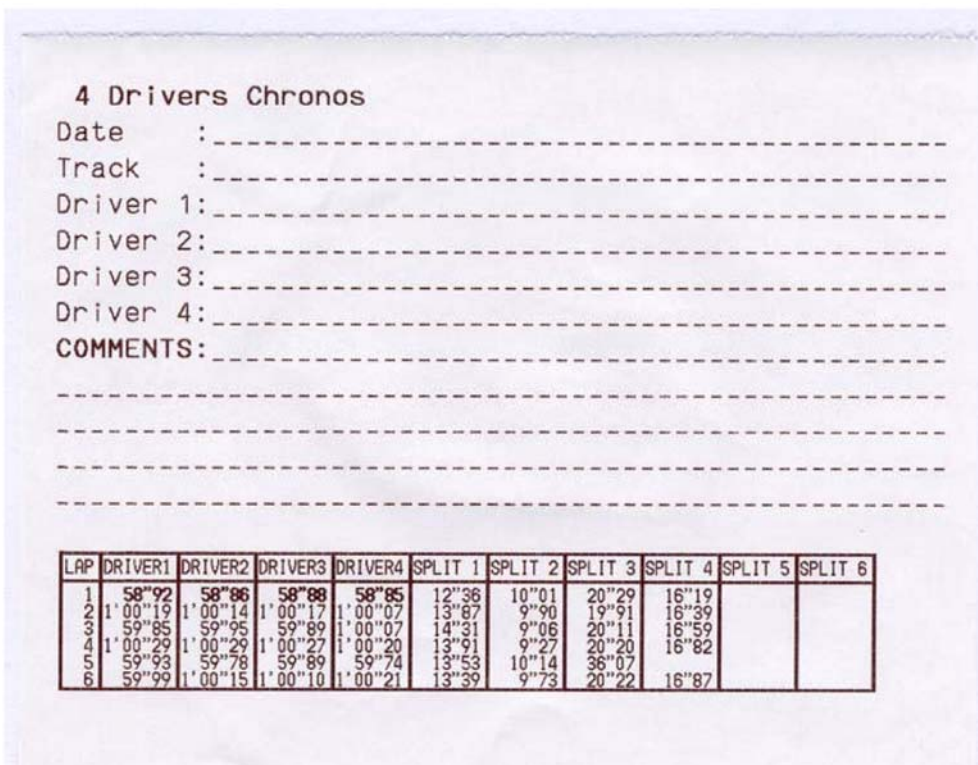

Из меню «START – STOP» (ВКЛ. – ВЫКЛ.) шестикратным нажатием на кнопку 6 хронометр VISION можно переключить на «RETURN» («ВЫХОД»):

<< RETURN >>

Это меню служит для выхода из меню «4 DRIVERS CHRONO» и возврата в главное меню.

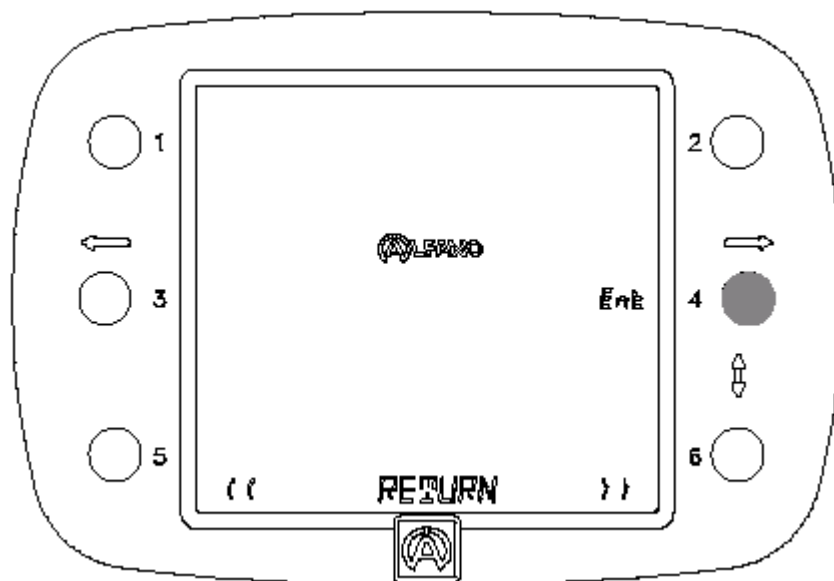

Нажмите на кнопку 4 «ENT».

Из меню «Set KARTING» однократным нажатием на кнопку 4 «ENT» хронометр VISION можно переключить на «RECALL»:

<< **RECALL** >>

В этом меню можно вывести на дисплей сохраненные данные.

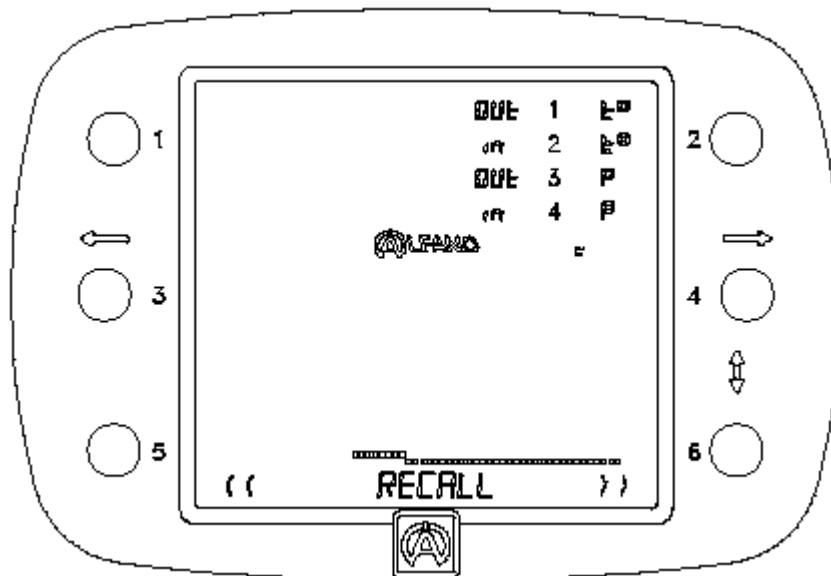

- Подтвердить кнопкой 1 вывод данных из канала 1
- Подтвердить кнопкой 2 вывод данных из канала 2
- Подтвердить кнопкой 3 вывод данных из канала 3
- Подтвердить кнопкой 4 вывод данных из канала 4

Если выбран канал 1, то VISION под логотипом АЛЬФАНО покажет

4 сохраненные ПЕРЕД гонкой «OUT» температуры шины + 2 дополнительно сохраненные в памяти температуры.

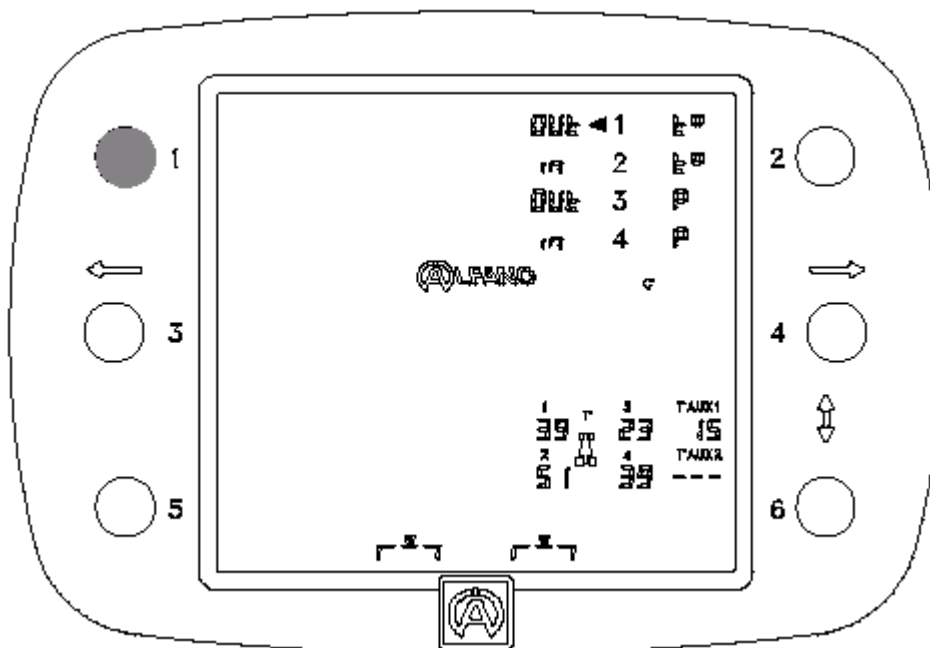

Если выбран канал 2, то VISION покажет

4 сохраненные ПОСЛЕ гонки «IN» температуры шины + 2 дополнительно сохраненные в памяти температуры, а также температурную разницу между каналом 1 «OUT» и каналом 2 «IN». Разница отображается в левой части дисплея.

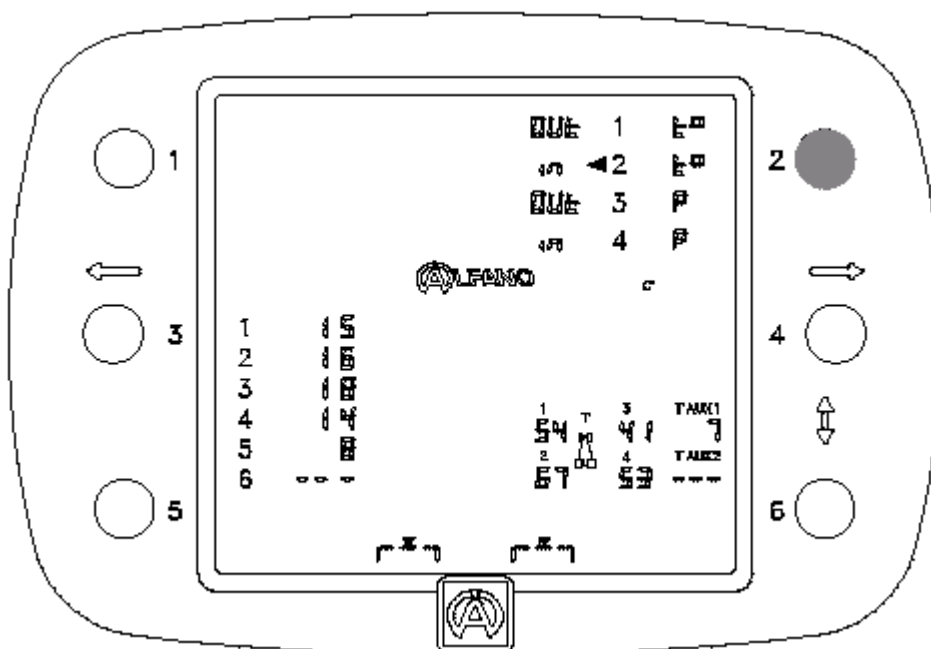

Если выбран канал 3, то VISION покажет

4 сохраненные ПЕРЕД гонкой «OUT» давления в шинах.

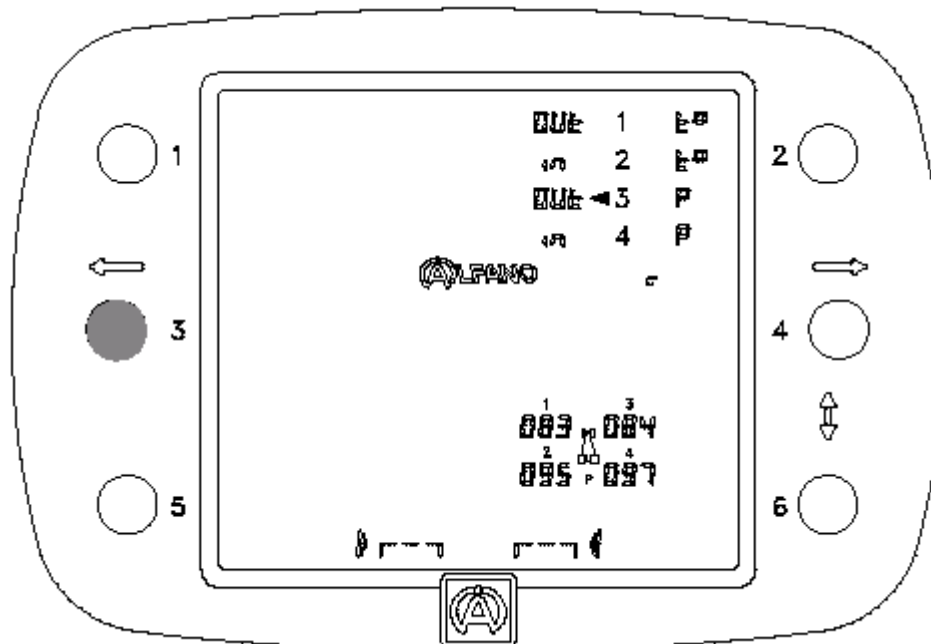

Если выбран канал 4, то VISION покажет

4 сохраненные ПОСЛЕ гонки «OUT» давления в шинах и разницу давлений между каналом 3 «OUT» и каналом 4 «IN». Разница отображается в левой части дисплея.

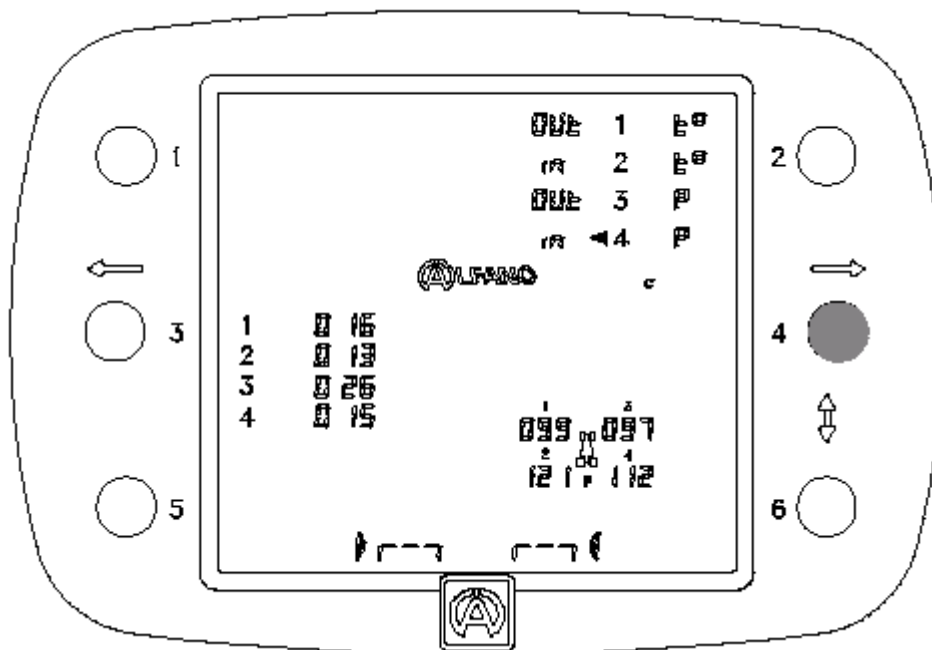

Из меню «RECALL» однократным нажатием на кнопку 6 хронометр VISION можно переключить на «RESET» («СБРОС»):

<< RESET >>

В этом меню Вы можете удалить данные, сохраненные по 4 каналам.

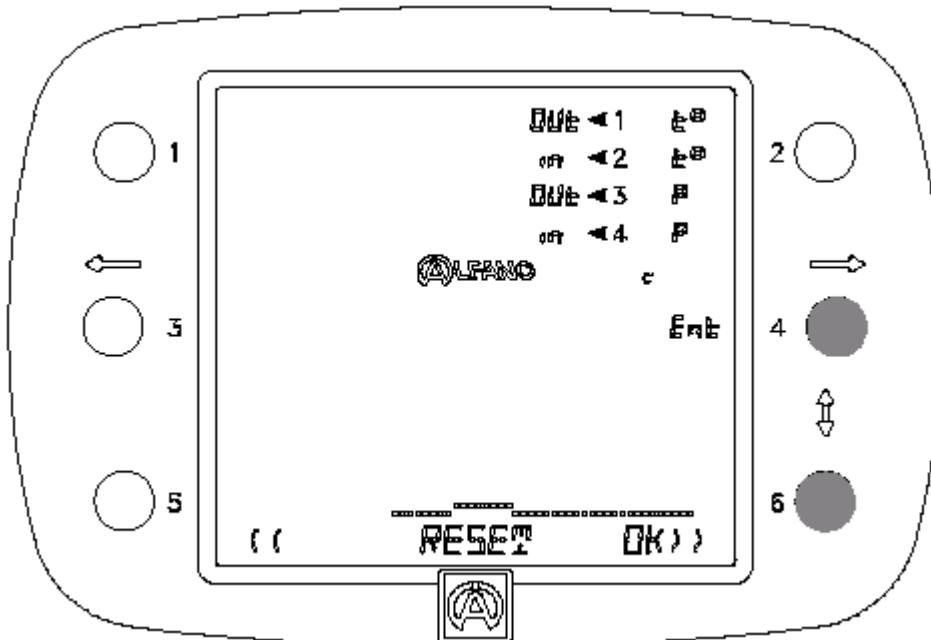

Нажать на кнопку 4 «ENT», чтобы выбрать 4 канала, а затем подтвердить удаление нажатием на кнопку 6 «OK».

Из меню «RECALL» двукратным нажатием на кнопку 6 хронометр VISION можно переключить на «REC» («ЗАПИСЬ»):

<< REC >>

С помощью этого меню Вы можете сохранить новые данные.

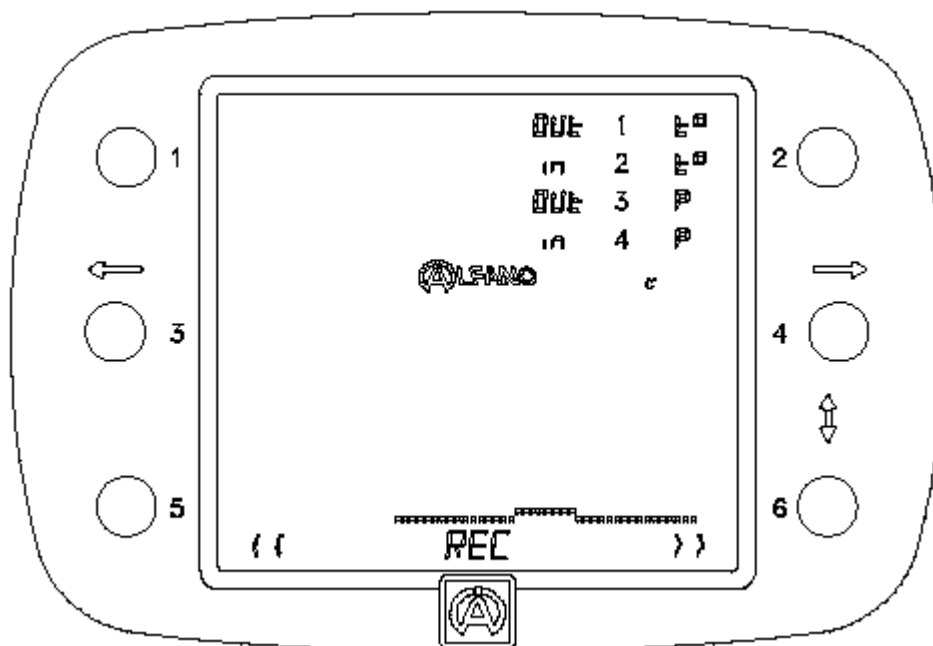

Сохранение данных по ТЕМПЕРАТУРАМ

Пример: чтобы сохранить данные по температурам шин и дополнительным температурам ПОСЛЕ гонки, необходимо нажать на кнопку 2, соответствующую нужному каналу «IN – T°».

- Если этот канал содержит записанные данные, то Вы можете их изменить.
- Если этот канал пустой, то это означает, что данные были стерты через «RESET» для того, чтобы получить возможность для сохранения новых данных.

В приведенном ниже примере данные были стерты через «RESET».

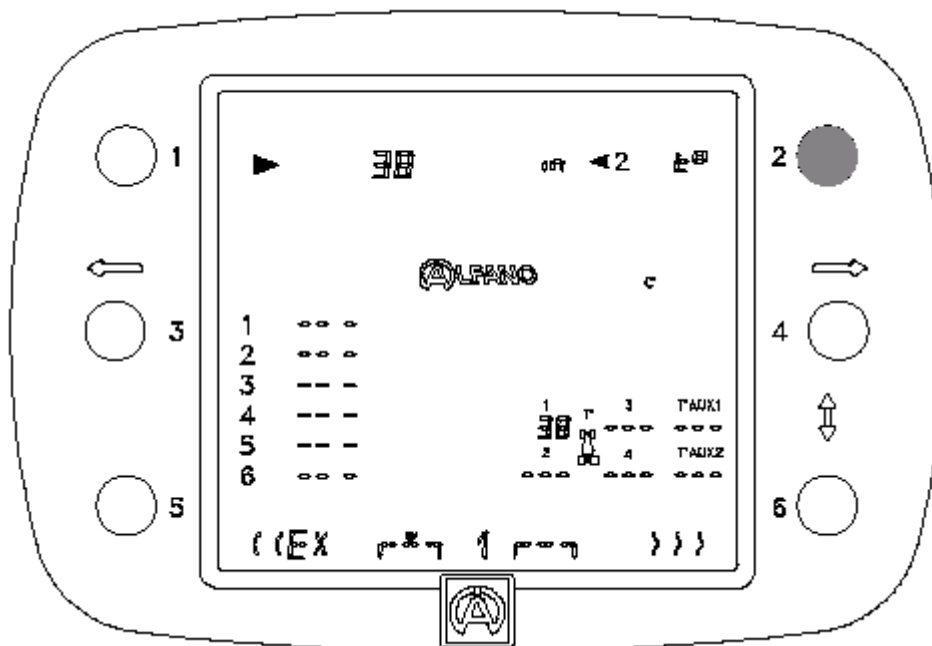

На иллюстрации вверху слева на дисплее Вы видите «38°». Это значение - температура в реальном масштабе времени, которую фиксирует датчик А-481. Кроме того, Вы видите, что данное значение еще раз отображается слева у автомобиля на шине № 1 под логотипом АЛЬФАНО.

Чтобы начать запись данных, укрепите данный датчик на шине № 1 автомобиля и дождитесь, пока температура не установится. Затем нажмите на кнопку 1 для подтверждения сохранения зафиксированных данных.

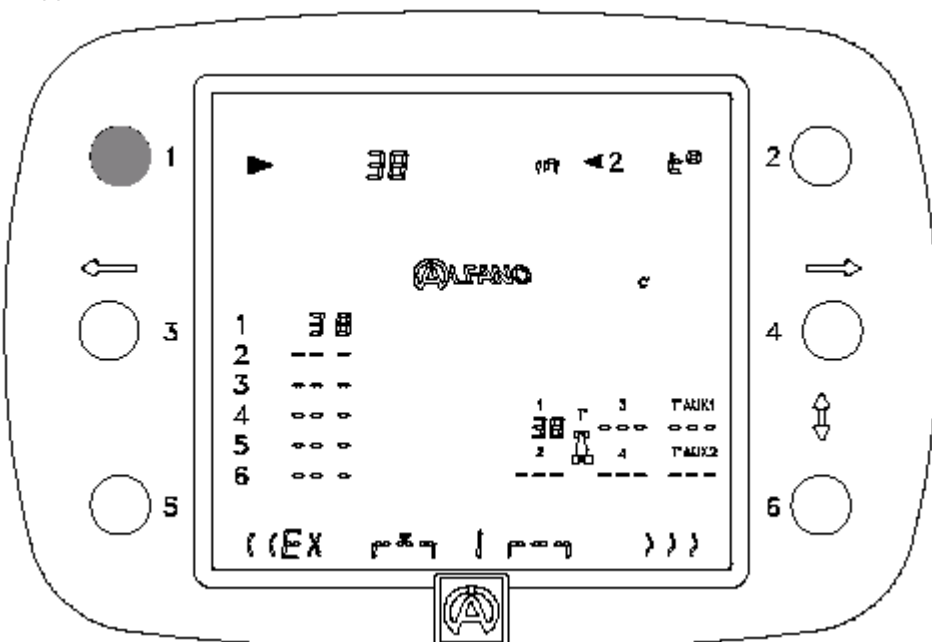

На иллюстрации сверху значение первой записи в строке 1 показано на дисплее под логотипом АЛЬФАНО.

Вы также видите, как температура автоматически переходит с шины № 1 на шину № 2. См. пример внизу.

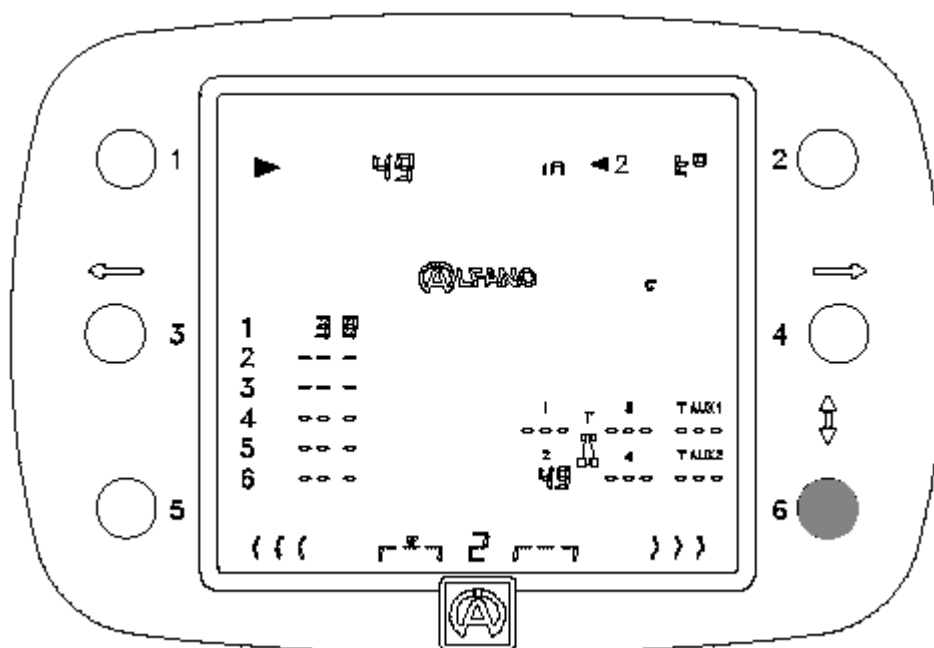

Проследите за всем циклом от 1 до 6: первые 4 цикла относятся к шинам слева и справа на автомобиле, а оба последующих цикла – к обеим дополнительным температурам.

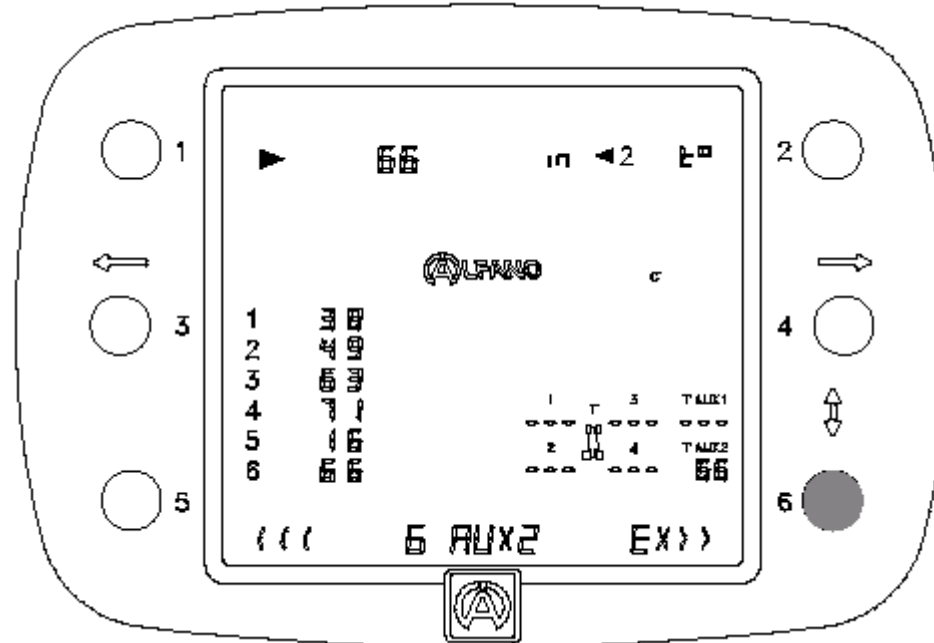

Теперь Вы можете сохранить в памяти новые значения. В случае ошибки или некорректного сохранения данных с помощью кнопки 5 можно вернуться назад и заново повторить цикл записи данных в соответствии с описанным выше порядком. Можно также перескочить через один или несколько циклов, задействовав кнопку 6.

После 6-го цикла справа высвечивается «EX» и с помощью кнопки 6 можно выйти из меню.

Если установлено правильное значение давления, то необходимо нажать на кнопку 1 для сохранения данного значения для шины № 1. См. пример ниже.

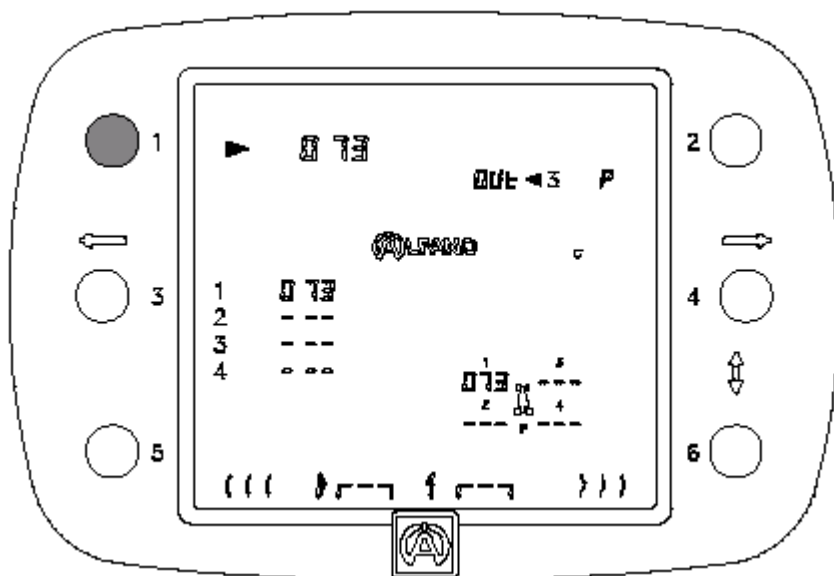

Подтвержденное значение будет указано в строке 1 слева под логотипом АЛЬФАНО. Кроме того, Вы увидите, как давление автоматически перейдет с шины № 1 на шину № 2. См. пример внизу.

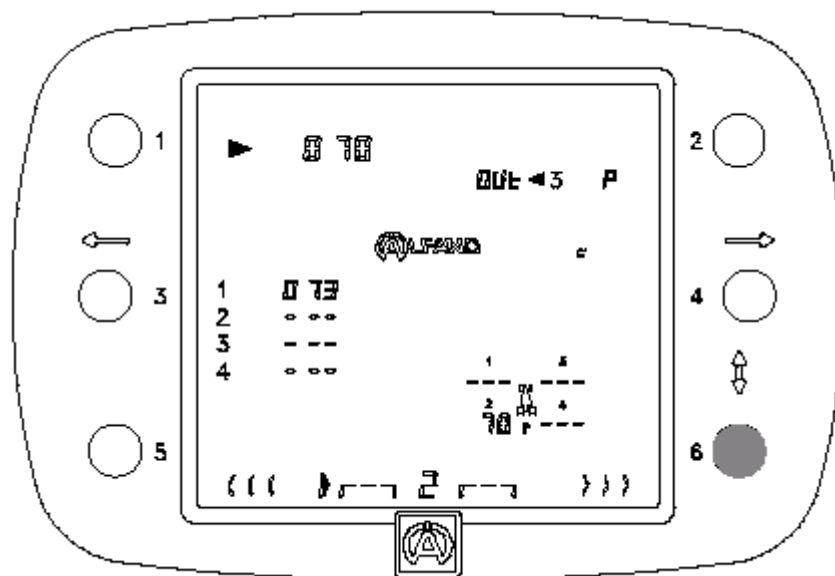

Проследите за всем циклом от 1 до 4 для четырех шин.

Теперь Вы можете сохранить в памяти новое значение. В случае ошибки или некорректного сохранения данных с помощью кнопки 5 можно вернуться назад и заново повторить цикл записи данных. Можно также перескочить через один или несколько циклов, задействовав кнопку 6. После 6-го цикла справа высвечивается «EX» и с помощью кнопки 6 можно выйти из меню.

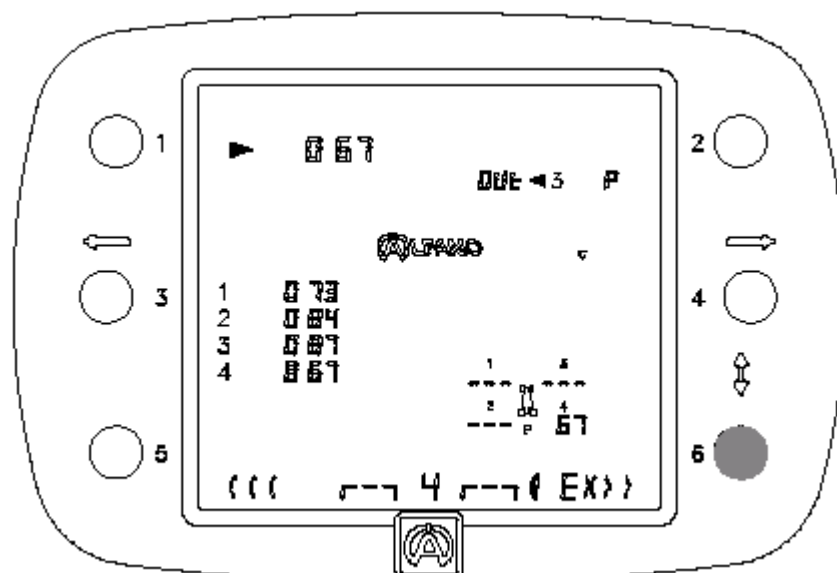

После 4-го цикла справа высвечивается «EX» и с помощью кнопки 6 можно выйти из меню.



Для ускорения ввода значений давления можно в пункте «DEFAULT PRESS» меню «CONFIG SYSTEM» сконфигурировать нужное значение давления: впоследствии это значение будет использовано для предварительной настройки давления.

Из меню «RECALL» трехкратным нажатием на кнопку 6 хронометр VISION можно переключить на распечатку «PRINTER»:

<< PRINTER >>

В этом меню данные четырех каналов Вы можете отправить на термопринтер для распечатки.

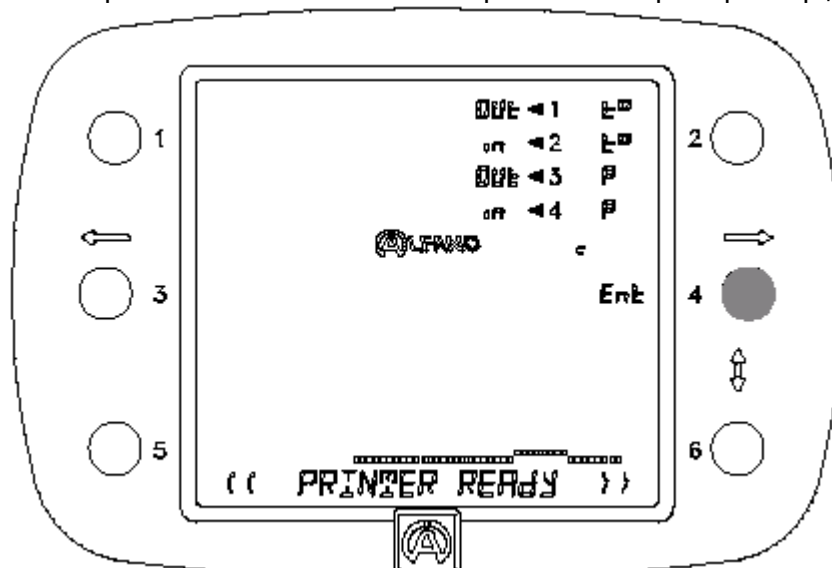

Сначала через коммуникационный порт RS232 необходимо подключить термопринтер SEIKO DPU-3445-20 и включить его. В текстовой строке прибора VISION должен появиться текст о готовности принтера к печати «PRINTER READY», свидетельствующий о том, что хронометр распознал принтер. Для включения печати следует нажать на кнопку 4 «ENT».

Образец распечатки: (ширина бумаги 110 мм).

Картинг

Date : -----
 Track : -----
 Tyre : -----
 Kart : -----
 DRIVER : -----
 COMMENTS: -----

SET 1 KART TEMPERATURES (@C)

LEFT	FRONT	RIGHT
30	IN	28
69	OUT	89
+ 39	OUT-IN	+ 61
LEFT	REAR	RIGHT
27	IN	32
49	OUT	62
+ 22	OUT-IN	+ 30

AUX 1		AUX 2
26	IN	22
---	OUT	---
---	OUT-IN	---

SET 1 KART PRESSURES

LEFT	FRONT	RIGHT
67	IN	67
72	OUT	75
+ 5	OUT-IN	+ 8
LEFT	REAR	RIGHT
67	IN	67
69	OUT	72
+ 2	OUT-IN	+ 5

Образец распечатки: (ширина бумаги 110 мм).

Автогонки

Date : -----
 Track : -----
 Tyre : -----
 Car : -----
 DRIVER : -----
 COMMENTS: -----

SET 1 CAR TEMPERATURES (@C)

LEFT			FRONT			RIGHT		
EXT.	CENTER	INT.	IN	OUT	INT.	CENTER	EXT.	
33	33	33	35	37	37	37	37	
57	64	75	73	65	78	78	78	
+ 24	+ 31	+ 42	OUT-IN	+ 38	+ 48	+ 41		
EXT.	CENTER	INT.	REAR	IN	OUT	CENTER	EXT.	
33	37	37	35	35	35	35	35	
76	67	59	78	86	78	78	78	
+ 43	+ 30	+ 22	OUT-IN	+ 43	+ 51	+ 43		

AUX 1		AUX 2
25	IN	21
---	OUT	---
---	OUT-IN	---

SET 1 CAR PRESSURES

LEFT	FRONT	RIGHT
210	IN	210
224	OUT	215
+ 14	OUT-IN	+ 5
LEFT	REAR	RIGHT
220	IN	220
231	OUT	234
+ 11	OUT-IN	+ 14

Из меню «RECALL» четырехкратным нажатием на кнопку 6 хронометр VISION можно переключить на «RETURN»:

<< RETURN >>

В этом меню Вы можете выйти из меню «Set» и вернуться в главное меню.

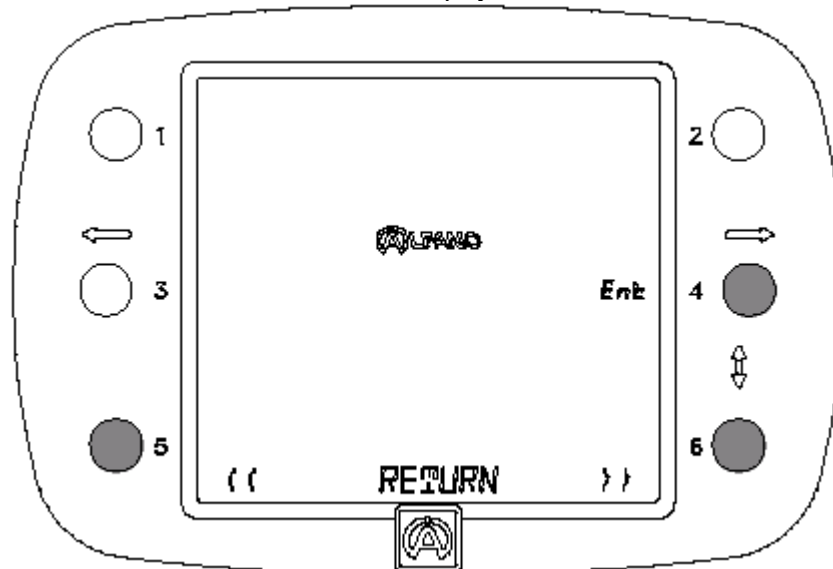

Нажмите на кнопку 4 «ENT».

Из меню «DATA» («ДАННЫЕ») трех-, четырех- или пятикратным нажатием на кнопку 6 хронометр VISION можно переключить на Set1, Set2 или Set 3 (набор настроек «АВТОГОНКИ»):

<< **Set CAR** >>

Эти три меню идентичны меню Set1, Set2 или Set 3 набора настроек для картинга, а разница заключается в температурах шин, т.е. с помощью трех меню Set1, Set2 или Set 3 из набора настроек для автогонок «Set CAR» вместо одной можно записать три температуры для каждой шины.



В меню «CONFIG SYSTEM» Вы можете выбрать:

- либо пункт «Set1, Set2, Set 3 KARTING»,
- либо пункт «Set1, Set2, Set 3 CAR».

Так как построения этих меню похожи, здесь мы укажем только на различия между набором настроек для картинга «Set KARTING» и набором настроек для автогонок «Set CAR».

<< **RECALL** >>

Если идет считывание показаний давлений в шинах, то VISION устанавливается на наружную сторону шины. Внизу на дисплее Вы видите небольшую схему в форме двух шин, которая также отражает положение датчика. См. пример ниже.

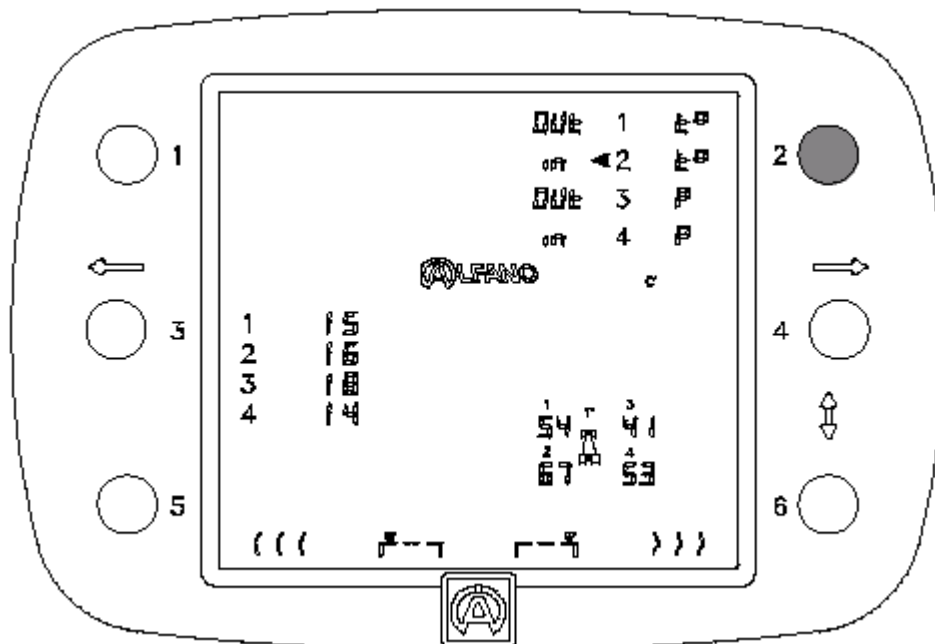

Нажмите на кнопку 6, чтобы произвести считывание показаний температуры в середине шины. См. пример ниже.

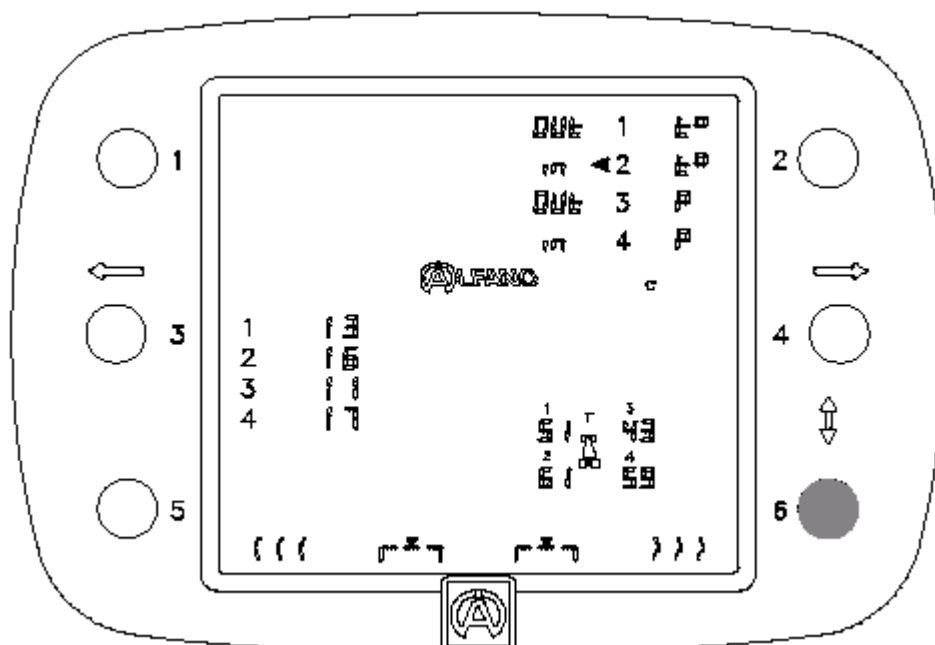

Повторным нажатием на кнопку 6 подтвердите необходимость считывания показаний температуры на внутренней стороне шины. См. пример ниже.

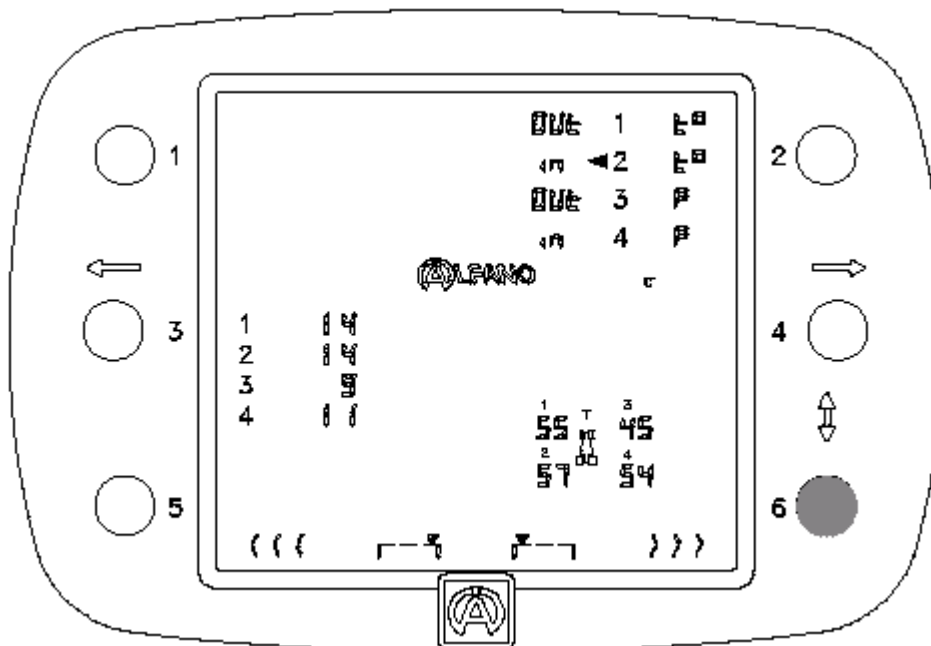

Нажмите еще раз на кнопку 6, чтобы произвести считывание показаний обеих дополнительных температур. См. пример ниже.

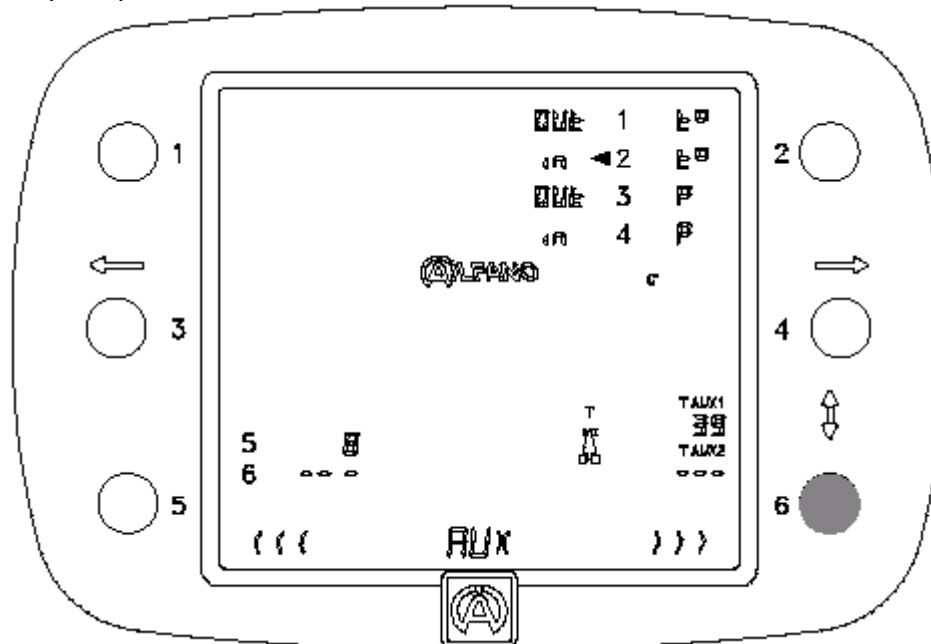

<< REC >>

VISION устанавливается на наружную сторону шины № 1. Внизу на дисплее на схеме шины Вы увидите место, где должен находиться датчик. См. пример ниже.

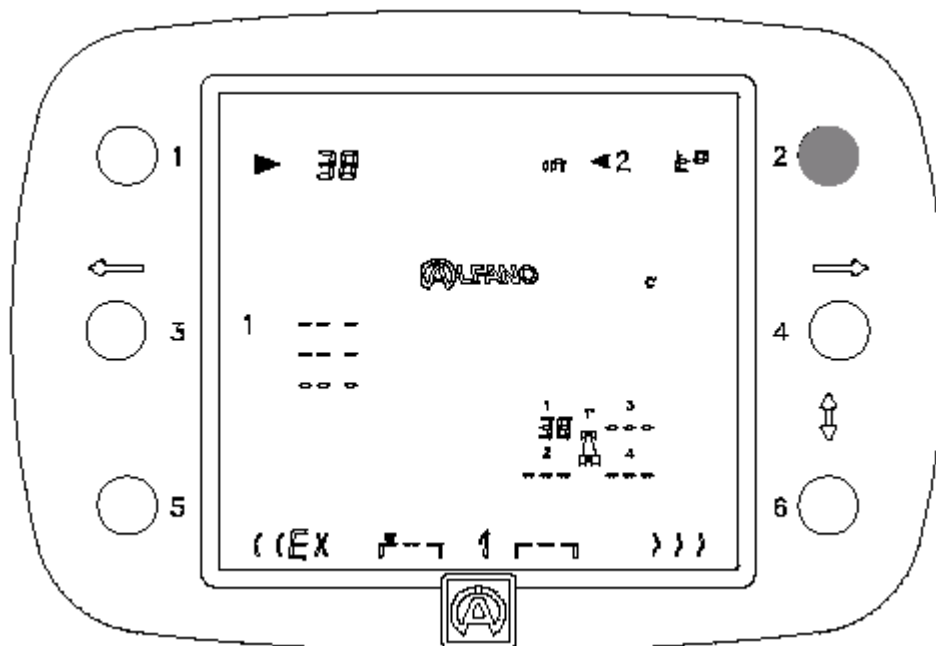

Во время считывания показаний трех температур для шины № 1 данные высвечиваются слева под логотипом АЛЬФАНО (см. три примера ниже).

1. Считывание показаний температуры наружной стороны шины № 1: «38°»

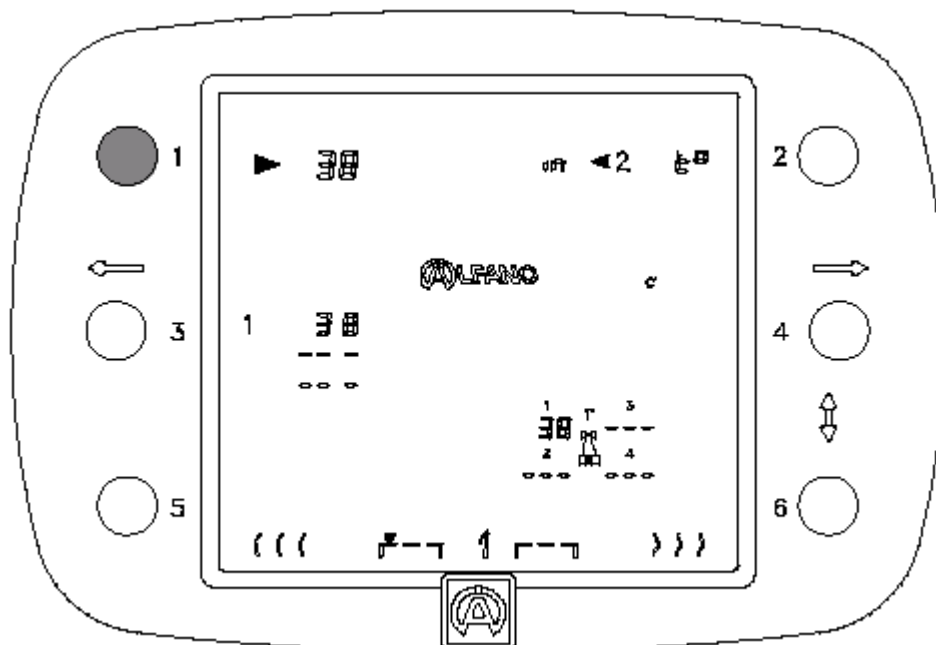

2. Считывание показаний температуры в средней части шины № 1: «31°»

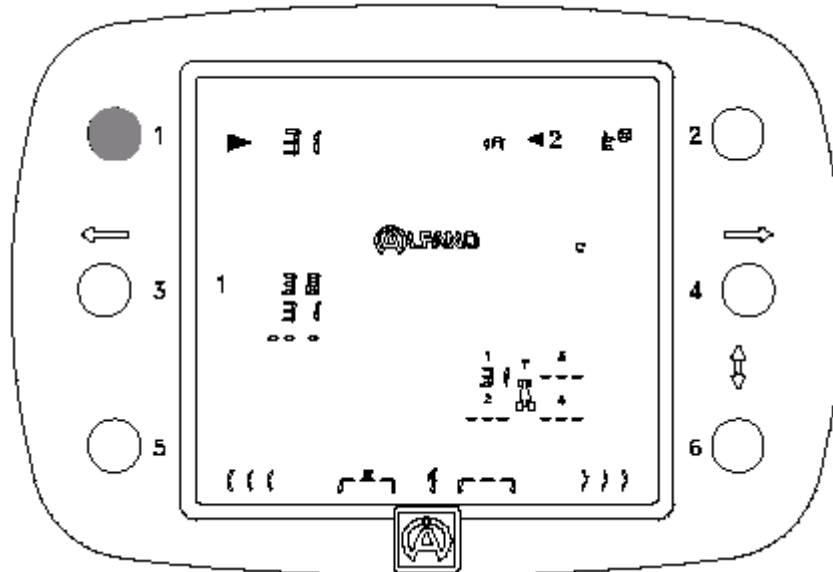

3. Считывание показаний температуры внутренней стороны шины № 1: «43°»

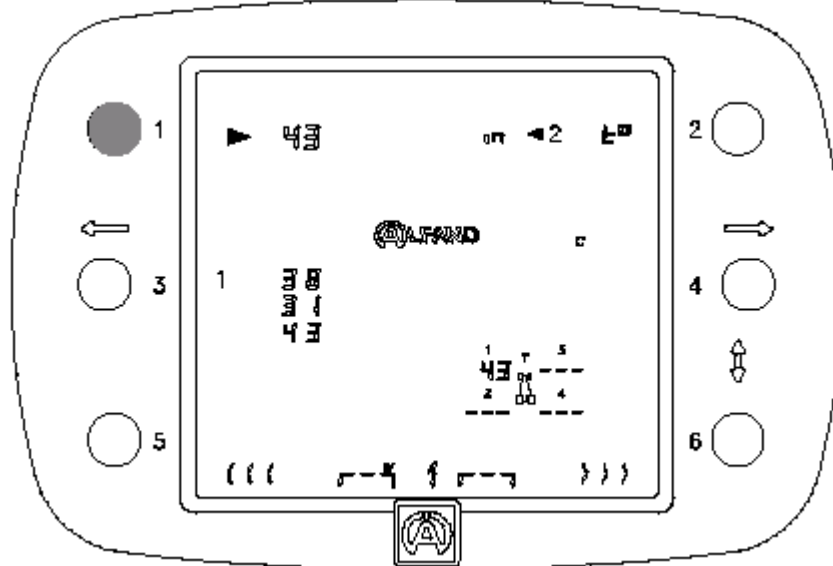

При следующем считывании показаний для шины № 2 три сохраненные слева под логотипом АЛЬФАНО температуры с шины № 1 будут заменены результатами для шины № 2. Этот цикл считывания и сохранения показаний повторится вплоть до шины № 4.

Теперь можно запустить новое считывание показаний. В случае ошибки или некорректного сохранения данных с помощью кнопки 5 можно вернуться назад и заново повторить цикл записи данных. Можно также перескочить через один или несколько циклов, задействовав кнопку 6.



В меню «CONFIG SYSTEM» Вы можете выбрать:

- либо пункт «Set1, Set2, Set 3 KARTING»,
- либо пункт «Set1, Set2, Set 3 CAR».

Из меню «DATA» («ДАННЫЕ») шестикратным нажатием на кнопку 6 хронометр VISION можно переключить на:

< **VISION >> PC** >

В этом меню все данные с прибора VISION с помощью программного пакета VISUALDATA можно передать на персональный компьютер.

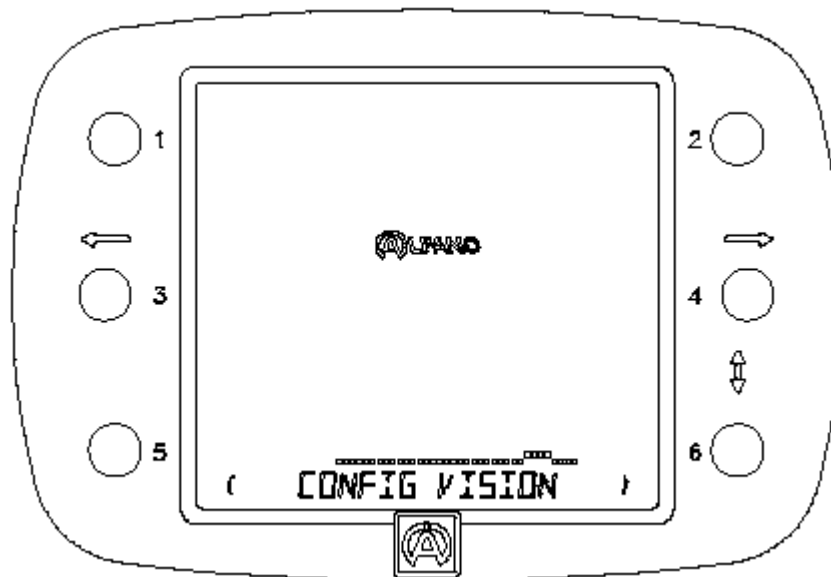

Команда на передачу данных осуществляется на уровне программы VISUALDATA.

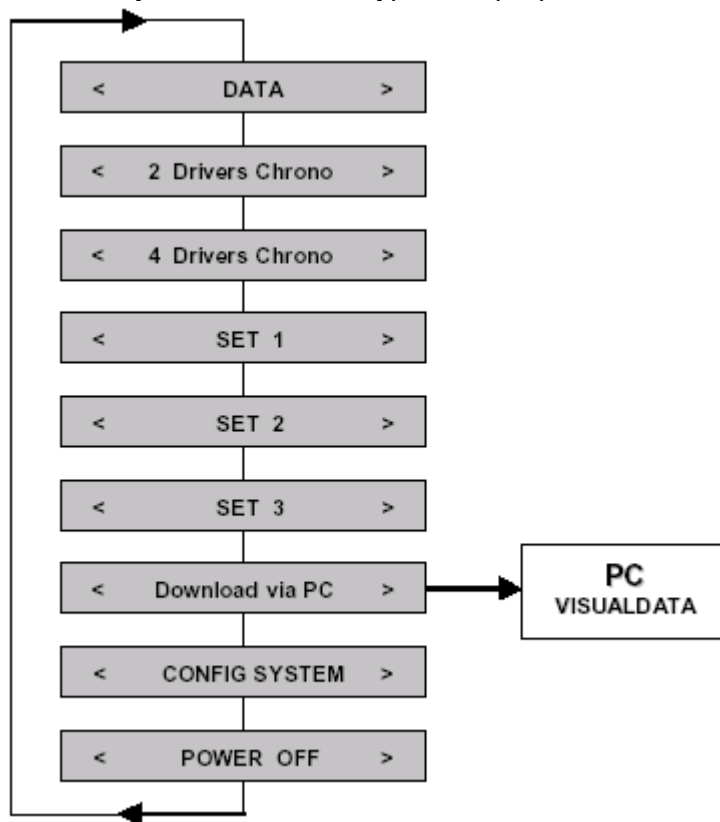

Из меню «DATA» («ДАННЫЕ») семикратным нажатием на кнопку 6 хронометр VISION можно переключить на:

< CONFIG SYSTEM >

В этом меню можно осуществить настройку различных параметров.

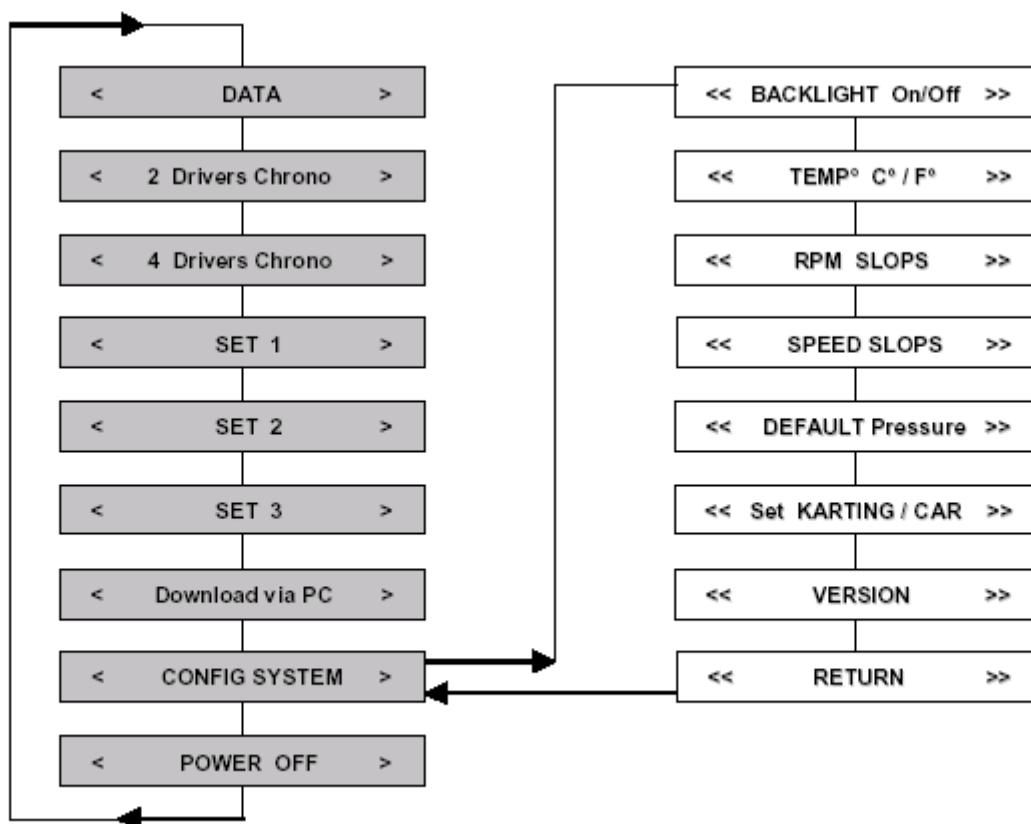
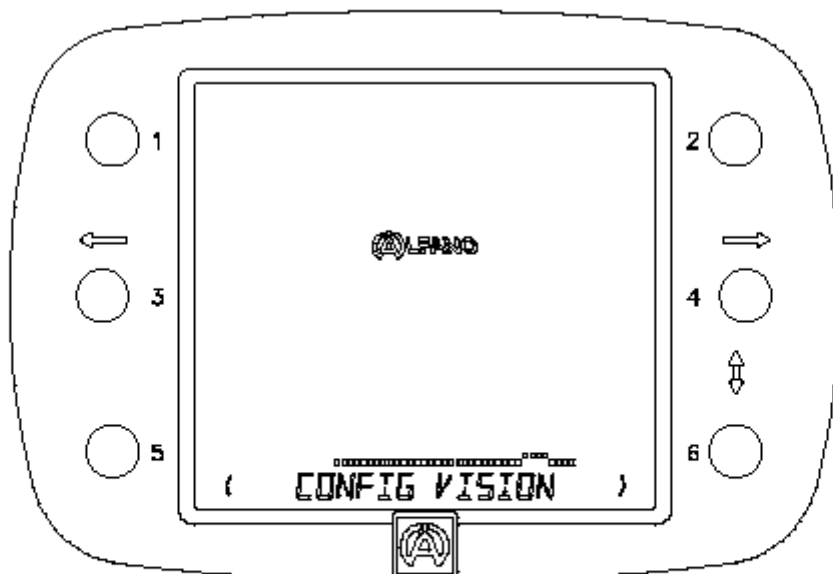

Из меню «CONFIG SYSTEM» однократным нажатием на кнопку 4 «ENT» хронометр VISION можно переключить на:

<< **BACKLIGHT : ON-OFF** >>

В этом меню можно включить и выключить подсветку дисплея.



Для подтверждения выбора нужного режима используйте кнопку «ENT».

Из меню «BACKLIGHT : ON-OFF» однократным нажатием на кнопку 6 хронометр VISION можно переключить на:

<< **TEMPERATURE : F° - C°** >>

В этом меню можно определить, в каких градусах – Цельсия или Фаренгейта – будет отображаться температура в меню наборов настроек «Set Karting» и «Set Car».

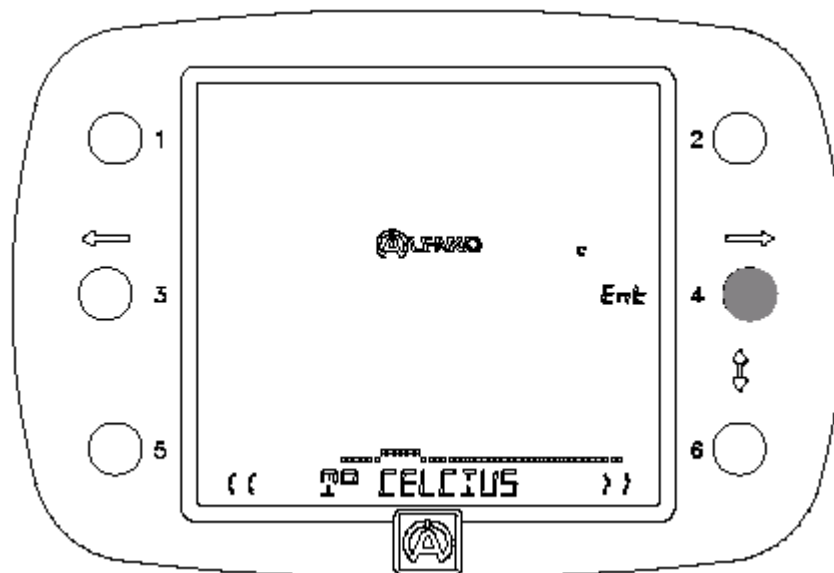

Для подтверждения выбора используйте кнопку «ENT».

Из меню «BACKLIGHT : ON-OFF» двукратным нажатием на кнопку 6 хронометр VISION можно переключить на:

<< RPM : SLOTS >>

В этом меню можно выбрать нужные коэффициенты для пересчета диапазонов числа оборотов в меню «RPM» «DATA» (1000, 500 и 250).

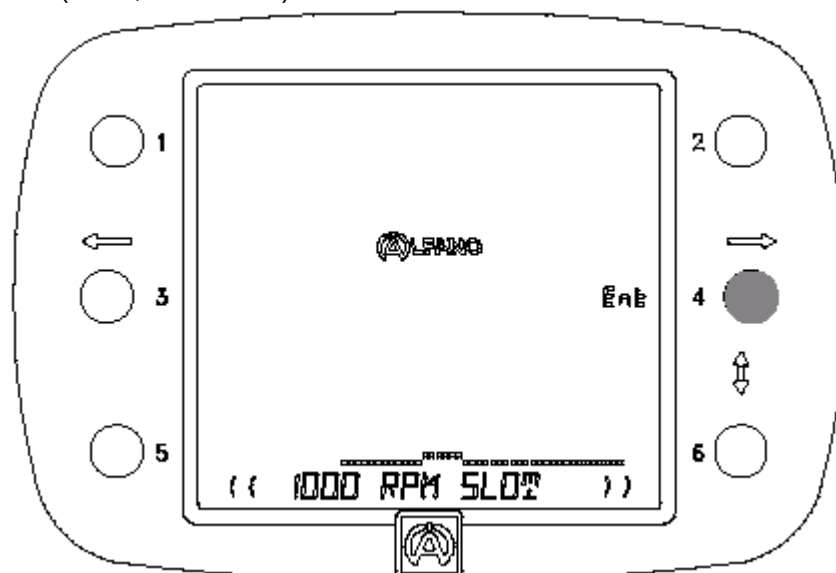

Для подтверждения выбора нужного значения используйте кнопку «ENT».

Из меню «BACKLIGHT : ON-OFF» трехкратным нажатием на кнопку 6 хронометр VISION можно переключить на:

<< SPEED : SLOTS >>

В этом меню можно выбрать нужные коэффициенты для пересчета диапазонов скоростей в меню «SPEED» «DATA» (5, 10 и 20).

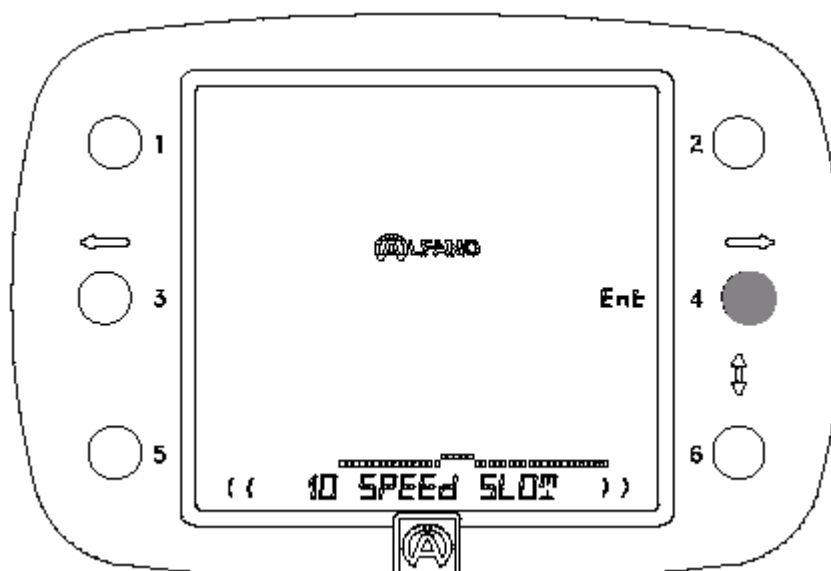

Для подтверждения выбора используйте кнопку «ENT».

Из меню «BACKLIGHT : ON-OFF» четырехкратным нажатием на кнопку 6 хронометр VISION можно переключить на:

<< **DEFAULT : PRESSURE** >>

В этом меню можно определить конфигурацию предварительно установленных значений давления, которые будут использоваться в меню наборов настроек «Set Karting» и «Set Car».

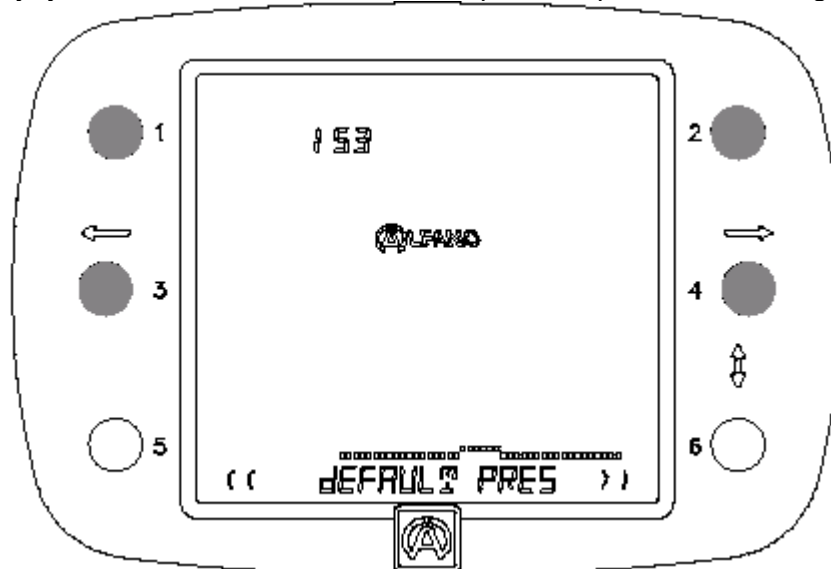

Нажмите на кнопку 3, чтобы уменьшить значение на 1 единицу.
 Нажмите на кнопку 4, чтобы увеличить значение на 1 единицу.
 Нажмите на кнопку 1, чтобы уменьшить значение на 10 единиц.
 Нажмите на кнопку 2, чтобы увеличить значение на 10 единиц.

Из меню «BACKLIGHT : ON-OFF» пятикратным нажатием на кнопку 6 хронометр VISION можно переключить на:

<< **SET : KARTING / CAR** >>

В этом меню можно выбрать между наборами настроек «Set Karting» и «Set Car».

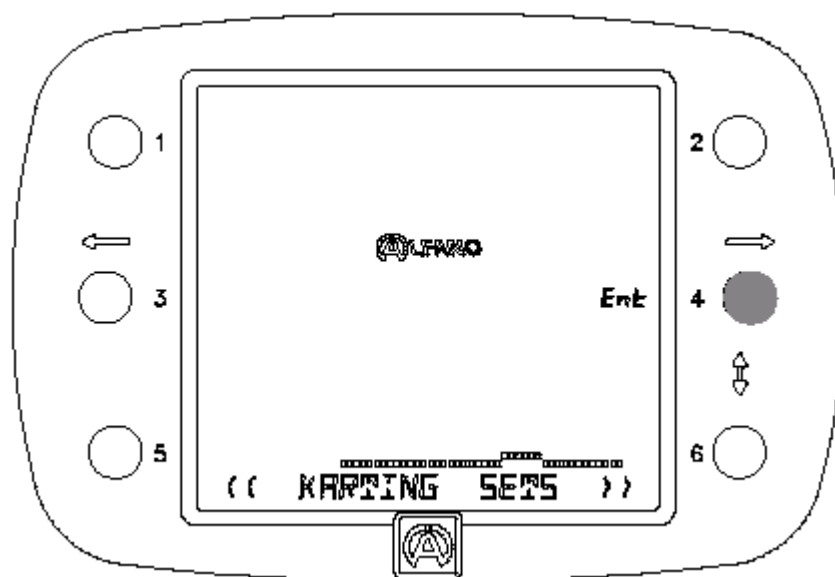

Для подтверждения выбора используйте кнопку «ENT».

Из меню «BACKLIGHT : ON-OFF» шестикратным нажатием на кнопку 6 хронометр VISION можно переключить на:

<< **VERSION** >>

В этом меню можно высвечивается версия Вашего прибора VISION.

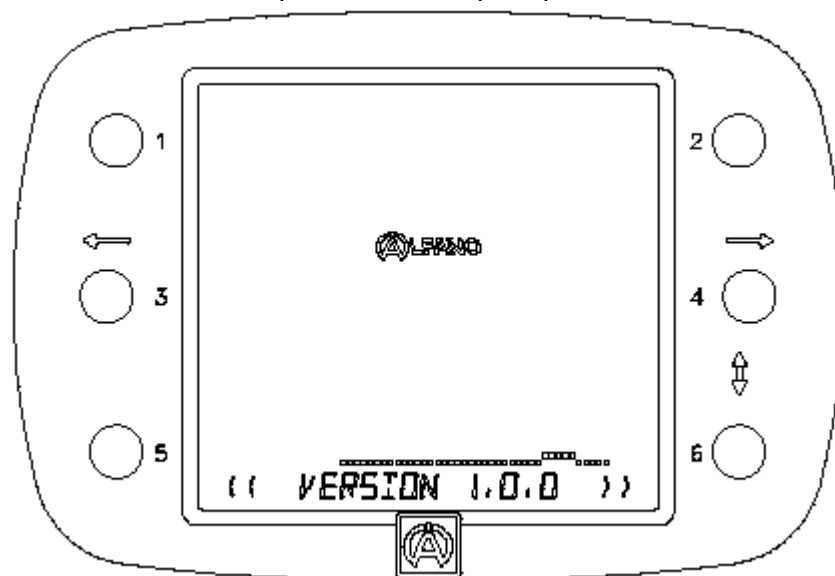

Из меню «BACKLIGHT : ON-OFF» семикратным нажатием на кнопку 6 хронометр VISION можно переключить на:

<< **RETURN** >>

С помощью этого меню можно выйти из меню «Set» и вернуться в главное меню.

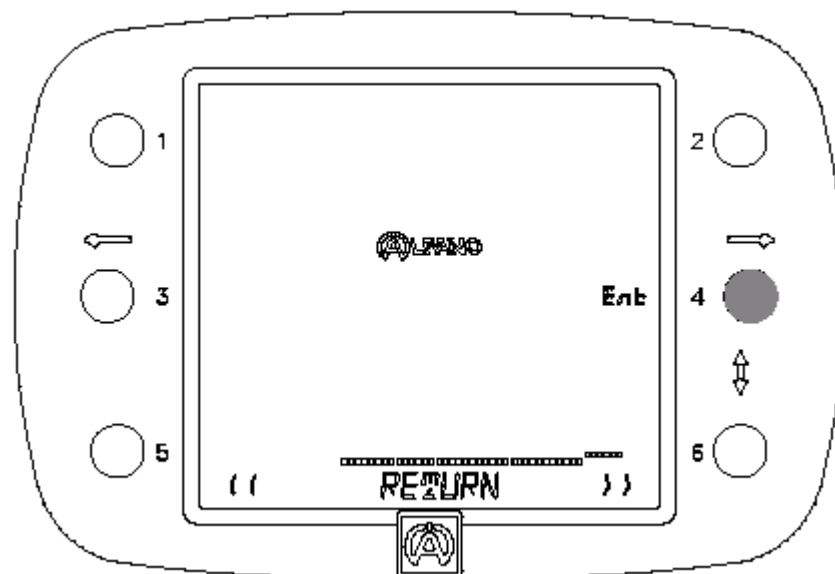

Нажать на кнопку 4 «ENT».

Из меню «BACKLIGHT : ON-OFF» восьмикратным нажатием на кнопку 6 хронометр VISION можно переключить на:

<< **POWER OFF** >>

Здесь Вы можете выключить VISION.

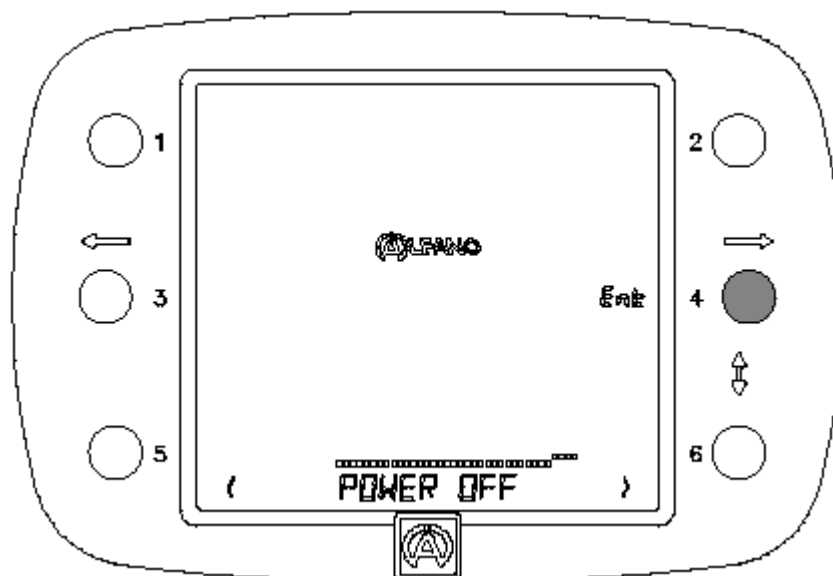

Нажать на кнопку 4 «ENT».

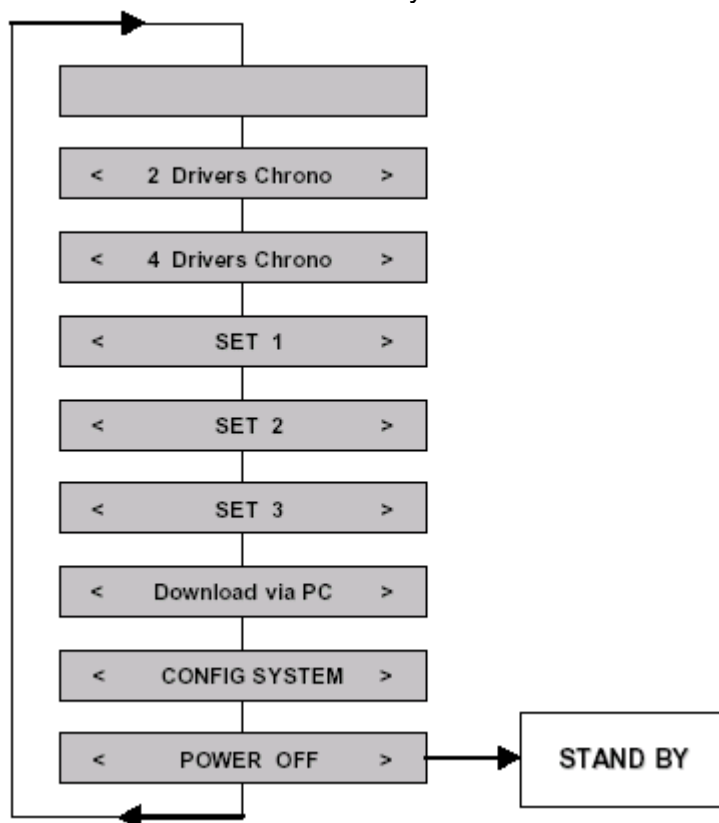

Гарантийные условия

Все наши хронометры проходят на заводе-изготовителе тщательную проверку и на них распространяется гарантия от дефектов изготовления сроком 24 месяца. Гарантийный срок отсчитывается с даты приобретения хронометра через торговую сеть, проставленную в счете или кассовом чеке, выдаваемом покупателю. Изготовитель обязуется в течение гарантийного срока безвозмездно отремонтировать или заменить части хронометра с дефектами изготовителя. Дефекты, возникновение которых нельзя однозначно объяснить дефектами материала или изготовления, будут проверены в одном из наших сертифицированных технических центров или в головном офисе фирмы и в зависимости от результата поставлены в счет. Претензии по гарантии не принимаются, если открывался корпус хронометра, при случайных повреждениях, небрежном обращении и неправильном использовании, а также в случае неправильного, выполненного с ошибками или несоответствующего указаниям в данном руководстве монтажа, а также в случае исключительных обстоятельств, не зависящих от нормальной эксплуатации и условий использования прибора. Претензии по гарантийным обязательствам признаются необоснованными, если прибор ремонтировали или проводили с ним какие-либо манипуляции несертифицированные третьи лица. Случай предъявления претензий по гарантийным обязательствам не является основанием для замены всего прибора или продления гарантийного срока. Необходимые работы выполняются в течение гарантийного срока в одном из сертифицированных нами технических центров или в головном офисе фирмы. В последнем случае соответствующую часть прибора необходимо доставить туда, т.е. транспортные затраты принимает на себя пользователь. Изготовитель не несет никакой ответственности за вред, причиненный людям и имуществу из-за неправильного монтажа или использования прибора.

Изменение технических характеристик изделия

Так как изделия компании **Альфано С.А.** постоянно совершенствуются, то фирма оставляет за собой право на внесение изменений в технические характеристики описанной в данном документе продукции без предварительного уведомления.

Неисправности и ответственность за ущерб

Так как изделия используются под личную ответственность покупателя, то последний несет всю полноту ответственности за неисправности, возникшие в приборе или ущерб, причиной которого стал прибор. Не возмещается ущерб вследствие упущенной выгоды; компания Альфано С.А. не может нести ответственность за косвенные или прямые последствия от эксплуатации или неиспользования прибора. Ответственность компании Альфано С.А. ограничивается ответственностью за средства, но не за последствия.

Утилизация

Утилизацию прибора следует проводить с учетом требований охраны окружающей среды. В хронометре и принадлежностях к нему используется много деталей из пластмассы. Если хронометр или одна из принадлежностей к нему больше не работает, то обращаться с ними следует в соответствии с требованиями национального законодательства конкретной страны. Это относится также к использованным батарейкам, утилизацию которых следует проводить в соответствии с национальным законодательством конкретной страны.

АЛЬФАНО С.А.

Рю дель Индустри, 3б – 1400 НИВЕЛЬ

www.alfano.com